

# Instrukcja obsługi

## 500F Scrambler



Niniejsza instrukcja obsługi przedstawia główne specyfikacje, podstawową strukturę, metody regulacji i wiedzę na temat konserwacji pojazdu. Ta instrukcja pozwoli Ci opanować podstawową metodę obsługi pojazdu, a także umiejętności eliminowania typowych usterek, może skutecznie zagwarantować bezpieczeństwo jazdy, zmniejszyć awarie motocykla, dać szansę na najlepsze osiągi pojazdu, poprawić żywotność pojazdu.

Instrukcja obsługi zawiera wprowadzenie do podstawowej konfiguracji pojazdu. Ze względu na czas produkcji, wymagania użytkowników i udoskonalenia konstrukcyjne, rzeczywisty pojazd może nieznacznie różnić się od niniejszej instrukcji. Serdecznie przepraszamy za wszelkie niedogodności.

Niniejsza instrukcja obsługi jest jednym z niezbędnych akcesoriów tego pojazdu. W przypadku odsprzedaży pojazdu innej osobie, należy dołączyć ją do pojazdu. Prawa autorskie do niniejszej instrukcji należą do firmy. Powielanie bez pisemnej zgody Spółki jest zabronione. Wszelkie prawa zastrzeżone.

Aby zapewnić bezpieczeństwo i zwiększyć przyjemność z jazdy:

- Przeczytaj uważnie niniejszą instrukcję obsługi.
- Postępuj zgodnie ze wszystkimi zaleceniami i instrukcjami zawartymi w instrukcji.
- Zwróć szczególną uwagę na informacje dotyczące bezpieczeństwa zawarte w instrukcji i naklejone na karoserii motocykla.

## Uwagi bezpieczeństwa

Bezpieczeństwo Twoje i innych jest bardzo ważne, a jazda motocyklem w sposób bezpieczny to odpowiedzialność, która nie może być lekceważona.

Aby pomóc Ci podjąć świadomą decyzję dotyczącą bezpieczeństwa, dostarczamy informacji oraz wskazówek na etykiecie bezpieczeństwa i w niniejszej instrukcji, które mają za zadanie ostrzec Cię przed potencjalnymi zagrożeniami, które mogą zranić Ciebie lub innych.

Oczywiście niemożliwe jest wypisanie wszystkich zagrożeń związanych z jazdą na motocyklu i jego konserwacją, dlatego musisz samodzielnie podejmować odpowiednie decyzje.

- Etykieta bezpieczeństwa na motocyklu:
- Komunikat bezpieczeństwa poprzedzony symbolem ostrzeżenia bezpieczeństwa  oraz jednym z trzech następujących ostrzeżeń: niebezpieczeństwo, uwaga, ostrzeżenie. Znaczenia trzech ostrzeżeń są następujące:

**Niebezpieczeństwo**



Niezastosowanie się do instrukcji może spowodować poważne zagrożenie życia.

**Uwaga**



Niezastosowanie się do instrukcji może spowodować poważne zagrożenie życia.

**Ostrzeżenie**



Jeśli nie będziesz przestrzegać instrukcji, możesz się zranić.

**UWAGA**

Informacje, które pomagają unikać uszkodzeń motocykla, innej własności lub środowiska.

# Spis treści

Bezpieczeństwo motocykla 5

Instrukcja obsługi 17

Obsługa techniczna 28

Rozwiązywanie problemów 54

Pozostałe informacje 66

Parametry techniczne 76

# Bezpieczeństwo

Ta sekcja zawiera ważne informacje dotyczące bezpiecznej jazdy motocyklem. Proszę przeczytać ją uważnie.

Instrukcje bezpieczeństwa .....	5
Aspekty bezpieczeństwa .....	8
Uwagi dotyczące jazdy .....	10
Akcesoria i modyfikacje .....	14
Instrukcja dotycząca załadunku .....	15

## Wytyczne dotyczące bezpieczeństwa

Aby poprawić bezpieczeństwo jazdy, należy przestrzegać następujących wytycznych

- Wykonuj wszelkie dzienne i rutynowe inspekcje opisane w instrukcji.
- Wyłącz silnik przed tankowaniem, z dala od iskier i otwartego ognia.
- Nie uruchamiaj silnika w zamkniętej lub półzamkniętej przestrzeni, ponieważ tlenek węgla w spalinach jest toksyczny i może być śmiertelny.

### Zawsze zakładaj kask

Udowodniono, że kaski i odzież ochronna znacznie zmniejszają częstotliwość i nasilenie urazów głowy i innych obrażeń. W związku z tym należy zawsze zakładać certyfikowany kask i odzież ochronną.

### Przed jazdą

Upewnij się, że Ty oraz pasażer założyliście certyfikowane kaski i odzież ochronną. Poinstruuuj swojego pasażera, aby trzymał się uchwytów z tyłu motocykla lub twojego pasa, pochylał się razem z tobą podczas skręcania oraz trzymał stopy na podnóżkach, nawet gdy motocykl jest zatrzymany.

### Poświęć czas na naukę jazdy

Nawet jeśli jeździłeś na innych motocyklach, przećwicz jazdę na tym motocyklu w bezpiecznym miejscu, aby zapoznać się z jego wagą, rozmiarem oraz specyfiką jazdy.

## Bądź ostrożny podczas jazdy na motocyklu

Bądź uważny na drodze i obserwuj inne pojazdy. Nie zakładaj, że inni kierowcy na pewno Cię widzą. Bądź zawsze przygotowany do gwałtownego hamowania lub wymijania.

## Bądź widoczny

Szczególnie w nocy noś jasną odzież odblaskową, aby się wyróżnić, parkuj w miejscu, gdzie inni kierowcy mogą cię zobaczyć, sygnalizuj manewry przed skręcaniem lub zmianą pasa ruchu, a w razie potrzeby użyj klaksonu.

## Nie prowadź po alkoholu

Nigdy nie prowadź pojazdu powyżej swoich indywidualnych umiejętności lub szybciej, niż pozwalają na to warunki. Zmęczenie i niedbalstwo mogą wpłynąć na Twoją zdolność do podejmowania rozsądnych decyzji i bezpiecznej jazdy.

## Dbaj o bezpieczeństwo pojazdu

Ważne jest prawidłowe utrzymanie motocykla i zachowanie go w dobrym stanie przez cały czas. Sprawdzaj motocykl przed każdą jazdą i wykonuj wszystkie zalecane konserwacje i naprawy. Surowo zabrania się przeciążania pojazdu. Nie modyfikuj motocykla ani nie instaluj akcesoriów, które wpłyną na jego bezpieczeństwo.

## Radzenie sobie z nieoczekiwanymi zdarzeniami.

Twoje bezpieczeństwo osobiste jest najważniejsze. Jeśli ty lub ktokolwiek inny dozna obrażeń, dokładnie oceń stopień ich nasilenia i zdecyduj, czy kontynuowanie jazdy jest bezpieczne. Jeśli to konieczne, wezwij pomoc medyczną. Jeśli w kolizji uczestniczą inni ludzie lub pojazd, należy również przestrzegać odpowiednich praw i regulacji.

Jeśli zdecydujesz się kontynuować jazdę, najpierw przekręć kluczyk w stacyjce do pozycji  (wyłączony) i oceń stan motocykla. Sprawdź, czy nie ma wycieków oleju, upewnij się, że śruby i nakrętki są odpowiednio dokręcone, a także sprawdź kierownicę, kolumnę kierunkową, hamulce i koła. Jedź wolno i ostrożnie, ponieważ twój motocykl może ulec uszkodzeniu, które nie będzie od razu widoczne. Niezwłocznie oddaj go do warsztatu serwisowego motocykli KOVE lub do odpowiedniego zakwalifikowanego warsztatu naprawczego, aby przeprowadzono dokładną inspekcję.

## Zagrożenie tlenkiem węgla

Gazy wydechowe zawierają trujący tlenek węgla. Tlenek węgla to bezbarwny, bezwonny gaz, który może spowodować utratę przytomności u osoby wdychającej go i nawet doprowadzić do śmierci.

Jeśli uruchomisz silnik w zamkniętej lub półzamkniętej przestrzeni, powietrze, które wdychasz, może zawierać niebezpieczne ilości tlenu węgla. Nie uruchamiaj silnika w garażu lub innych zamkniętych przestrzeniach.

### Uwaga

!

**Uruchamianie silnika motocykla w zamkniętej lub pół zamkniętej przestrzeni może prowadzić do szybkiego nagromadzenia toksycznego gazu tlenu węgla.**

**Wdychanie tego bezwonnego, bezbarwnego gazu może spowodować szybką utratę przytomności i śmierć.**

**Silnik motocykla powinien być uruchamiany tylko na dobrze wentylowanym terenie na zewnątrz.**



## Zasady bezpieczeństwa

- Jedź ostrożnie, trzymając ręce na kierownicy i stopy na podnóżkach.
- Pasażer podczas jazdy musi trzymać się mocno uchwytów lub twego pasa, a także trzymać stopy na podnóżkach.
- Zawsze przestrzegaj bezpieczeństwa współpasażerów oraz innych kierowców i użytkowników dróg.

## Odzież ochronna

Upewnij się, że ty i każdy pasażer nosicie homologowany kask motocyklowy, google oraz ubrania ochronne, które są łatwo zauważalne. Jedź ostrożnie, zgodnie z warunkami pogodowymi i drogowymi.

## Kask

Homologowany przez normy bezpieczeństwa, z łatwo zauważalnym wyglądem, odpowiedni do rozmiaru Twojej głowy.

- Musi być bezpieczny, wygodny i zapięty pod brodą.
- Gdy używasz gogli wybierz te, które nie ograniczają widzenia.

### Uwaga

!

**Brak kasku zwiększa ryzyko poważnych obrażeń lub śmierci w razie wypadku.**

**Upewnij się, że Ty i Twoi pasażerowie nosicie homologowane kaski i odzież ochronną zawsze podczas jazdy.**

### **I Rękawiczki**

Wytrzymałe rękawiczki na wszystkie palce.

### **I Buty lub buty motocyklowe**

Mocne buty ochronne, które zapewniają przyczepność i chronią kostki.

### **I Odzież**

Kurtka ochronna oraz wytrzymałe spodnie (lub kombinezon ochronny) odpowiednie do jazdy motocyklem.

## Uwagi dotyczące jazdy

### Pierwsze 500 km

Postępuj zgodnie z tymi wytycznymi przez pierwsze 500 km, aby zapewnić niezawodność i późniejszą wydajność.

- Unikaj ruszania na pełnym gazie lub gwałtownego przyspieszania.
- Unikaj nagłego hamowania i szybkiego redukowania biegów.
- Jedź ostrożnie.

### Hamowanie

#### Przestrzegaj następujących wytycznych:

- Unikaj nadmiernego nagłego hamowania i redukcji biegów.
  - ▶ Gwałtowne hamowanie zmniejsza stabilność motocykla.
  - ▶ Jeśli warunki na to pozwalają, zwolnij przed zakrętem, zmniejszając tym samym ryzyko poślizgnięcia.
- Zachowaj ostrożność poruszając się po mokrej nawierzchni.
  - ▶ Jazda po mokrej nawierzchni zmniejsza przyczepność i wydłuża drogę hamowania.
- Unikaj ciągłego hamowania.
  - ▶ Powtarzające się hamowanie na długich i krętych drogach może doprowadzić do przegrzania hamulca i wpłynąć na jakość jego działania. Należy naprzemiennie używać hamulca oraz hamowania silnikiem.
- Hamulce przedni i tylni mogą być używane w tym samym czasie, aby osiągnąć odpowiedni efekt hamowania.

## ■ **Przeciwblokujący system hamulcowy(ABS)**

Ten model jest wyposażony w system antyblokujący ABS, który zapobiega blokowaniu się hamulca podczas nagłego hamowania.

- Systemy antyblokujące ABS nie skracają odległości hamowania.

W niektórych przypadkach systemy antyblokujące ABS mogą powodować wydłużenie drogi hamowania.

- Jeśli prędkość jest mniejsza niż 10 km/h, system antyblokujący ABS nie będzie działać.
- Dźwignia i pedał hamulca mogą nieznacznie odbijać się podczas hamowania. Jest to normalne zjawisko.
- Upewnij się, że używasz zalecanych opon, aby zapewnić prawidłowe działanie ABS.

## ■ **Hamowanie silnikiem**

Gdy zwalniasz gaz, hamowanie silnikiem pomaga zwolnić motocykl. Jeśli chcesz jechać wolniej, możesz zmniejszyć bieg. Wykorzystuj hamulec przerywanie, aby zwolnić na długich i stromych zbozczach, przy pomocy hamowania silnikiem.

## ■ **Wilgotne i deszczowe Środowisko**

W wilgotnym środowisku droga będzie śliska, a mokre hamulce zmniejszą efektywność hamowania, dlatego podczas hamowania na mokrej nawierzchni należy być szczególnie ostrożnym.

Jeśli hamulce stają się mokre, możesz użyć hamulca przy niskich prędkościach, aby szybko je wysuszyć.

## Parkowanie

- Parkuj na twardej, płaskiej powierzchni
- Jeśli musisz zatrzymać się na lekko nachylonym lub nierównym podłożu, upewnij się, że motocykl stoi stabilnie, by zapobiec przemieszczaniu się lub przewróceniu pojazdu.
- Upewnij się, że elementy o wysokiej temperaturze nie mają kontaktu z łatwopalnymi materiałami.
- Nie dotykaj silnika, tłumika, hamulca i innych części o wysokiej temperaturze przed ich ostygnięciem.
- Aby uniknąć możliwości kradzieży, upewnij się, że kierownica jest przekręcona i zablokowana przed pozostawieniem motocykla bez nadzoru.
- Upewnij się, że wyciągnąłeś kluczyki od pojazdu ze stacyjki.

### ■ Parkowanie z boczną podpórką

1. Wyłącz silnik.
2. Opuść boczną podpórkę.
3. Powoli pochyl motocykl w lewo, aż jego ciężar przeniesie się na boczną podpórkę.
4. Całkowicie skręć kierownicę w lewo.

► **Jeśli skręcisz kierownicę w prawo, zmniejszy to stabilność i może spowodować upadek motocykla.**

1. Przekręć kluczyk zapłonu w pozycję  (zablokowane) i wyjmij kluczyki.

## Instrukcja tankowania

Postępuj zgodnie z poniższymi wytycznymi, aby chronić swój silnik i katalizatory:

- Używaj tylko benzyny bezołowiowej.
- Używaj zalecanego numeru oktanowego. Użycie benzyny o niskiej liczbie oktanowej może obniżyć wydajność silnika.
- Nie używaj paliwa zawierającego duże stężenie alkoholu.
- Nie używaj zepsutego lub zanieczyszczonego paliwa ani mieszanki oleju z benzyną.
- Zapobiegaj dostawianiu się brudu i wody do zbiornika.

## Akcesoria i modyfikacje

Nie zalecamy dodawania jakichkolwiek akcesoriów, które nie są specjalnie zaprojektowane dla Twojego motocykla oraz modyfikowania pierwotnego projektu motocykla. Takie działanie może uczynić motocykl niebezpiecznym. Modyfikacje motocykla mogą również unieważnić gwarancję oraz spowodować, że Twój motocykl nie będzie spełniał wymogów prawa dotyczących jazdy po drogach publicznych i autostradach. Przed podjęciem decyzji o dodawaniu akcesoriów do swojego motocykla, ustal, czy są one bezpieczne i zgodne z przepisami prawa.

**Uwaga**

**!**

**Niewłaściwie dobrane akcesoria lub modyfikacje mogą powodować wypadki, poważne kontuzje lub nawet śmierć. Przestrzegaj wszelkich instrukcji zamieszczonych w rozdziale dotyczącym akcesoriów i modyfikacji.**

Nie montuj przyczepy ani kosza bocznego do pojazdu. Ten motocykl nie został zaprojektowany do korzystania z ww. części.

Ich użycie może poważnie zaszkodzić manewrowości motocykla.

## Instrukcja dotycząca załadunku:

- Dodatkowy ładunek może wpłynąć na prowadzenie, hamowanie i stabilność motocykla. Gdy przewożysz ciężki ładunek, upewnij się, że utrzymujesz bezpieczną prędkość podczas jazdy.
- Unikaj przeciążania i pozostawaj w określonych limitach załadunku. Maksymalny dopuszczalny ładunek wynosi 150 kg.
- Starannie zabezpiecz wszystkie bagaże i umieszczaj je równomiernie, blisko środka motocykla.
- Nie umieszczaj przedmiotów w okolicach reflektorów ani tłumików.

**Uwaga**

**!**

**Przeciążenie lub niewłaściwe załadunek może prowadzić do wypadków i poważnych obrażeń.**

**Proszę przestrzegać limitów załadunku oraz innych instrukcji dotyczących załadunku zawartych w tym podręczniku obsługi.**



## Rozmieszczenie części

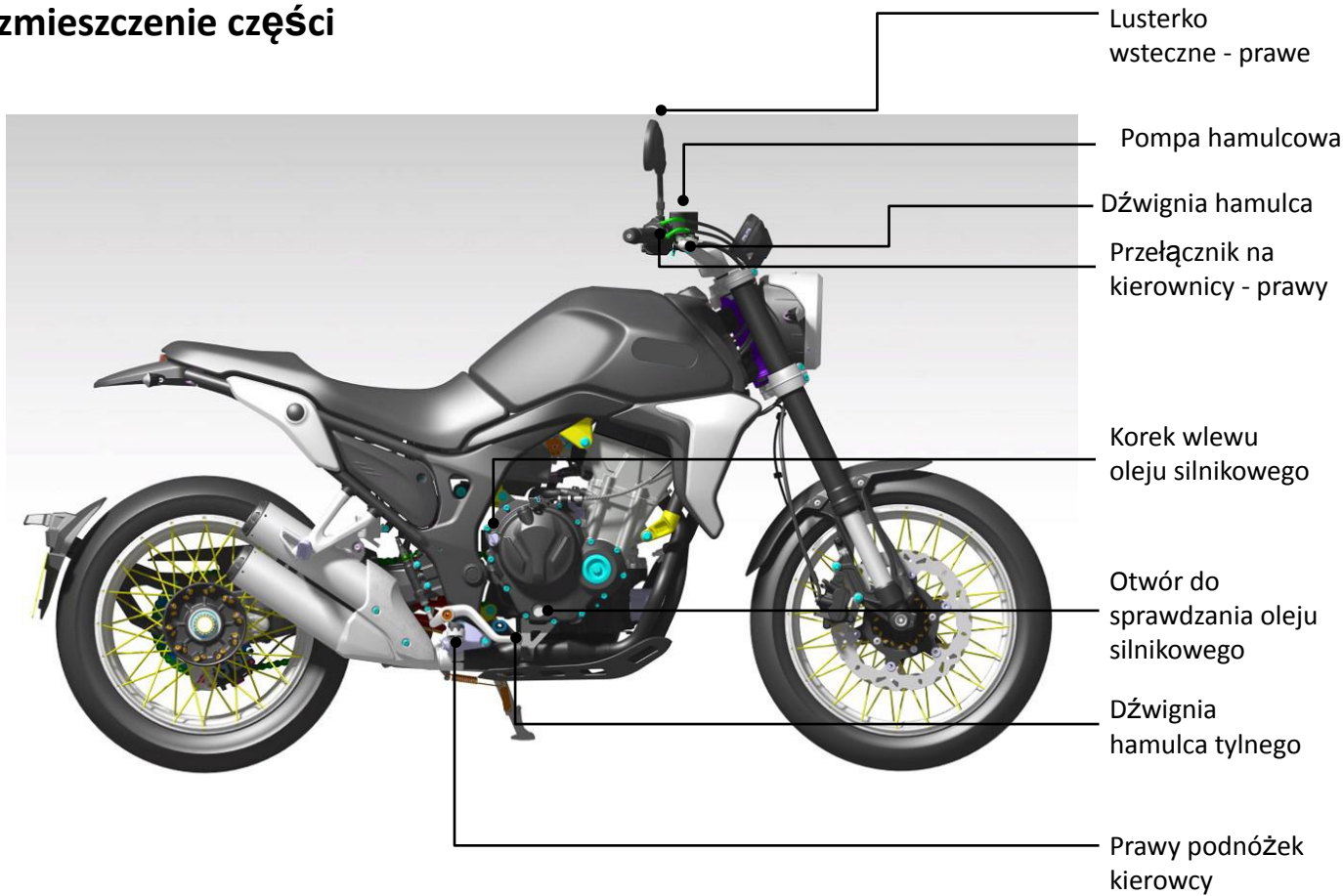

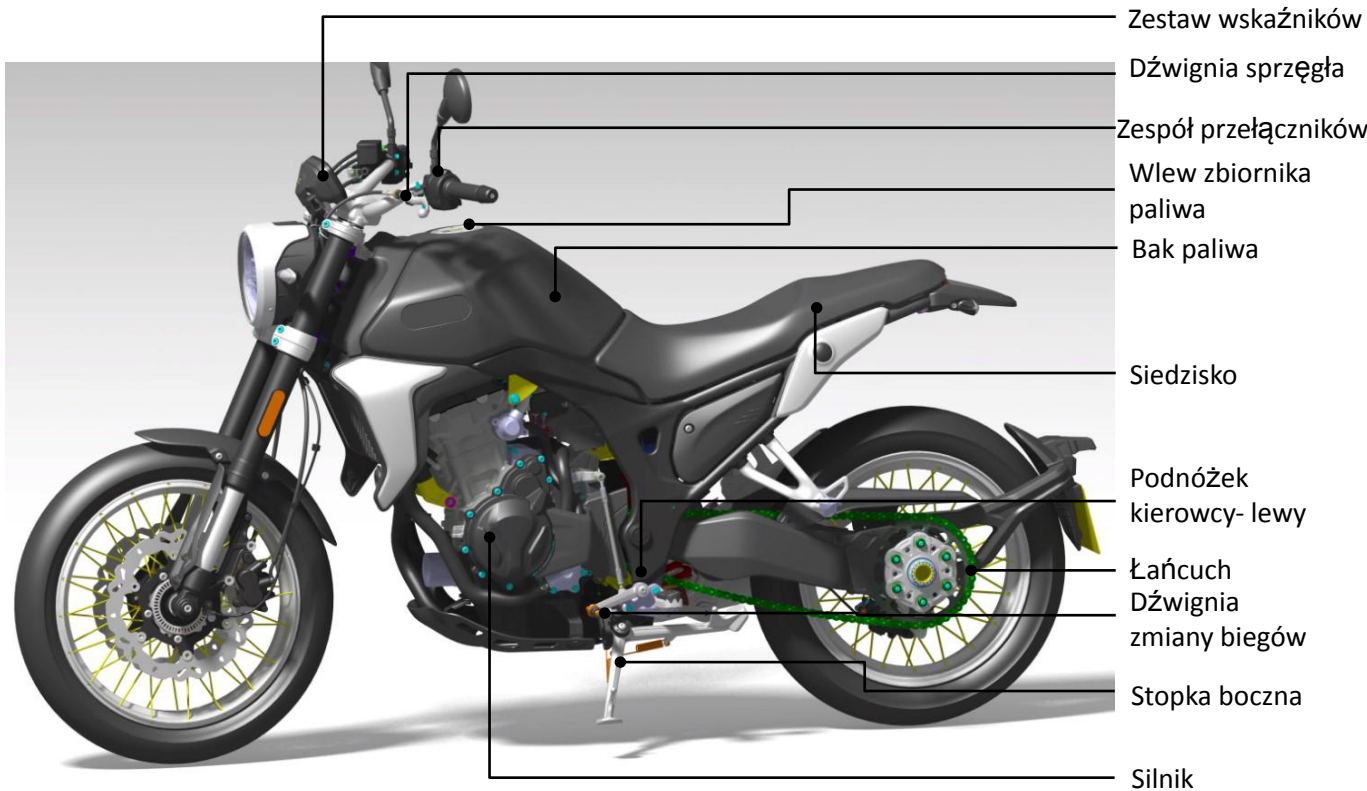

# Wyświetlacz



## Zgodnie z kontrolą:

Kiedy kluczyk zapłonu jest przekręcony w pozycję  (włącz), wszystkie tryby i wskaźniki numeryczne się pojawiają. Jeśli jakkolwiek część obszaru wyświetlacza powinna być wyświetlana, ale nie jest, proszę zgłosić się do specjalnego warsztatu naprawczego w celu przeprowadzenia naprawy.

Lp.	Nazwa	Komentarz
①	Wskaźnik światła drogowego	Ta lampka wskazuje, że światło drogowe jest włączone.
②	Tachometr	Wskaźnik obrotów silnika (obr./min)
③	Wskaźnik świateł dziennych	Ta lampka świeci się, gdy włączone są przednie światła.
④	Wskaźnik kierunkowskazów	Gdy przełącznik kierunkowskazów jest ustawiony na lewo, świeci się lewy kierunkowskaz. Gdy przełącznik kierunkowskazów jest ustawiony na prawo, świeci się prawy kierunkowskaz.
⑤	Wskaźnik biegu Neutral	Ta lampka świeci się, gdy motocykl znajduje się na neutralnym biegu.
⑥	Wskaźnik poziomu oleju	Ta lampka świeci się, gdy poziom oleju będzie zbyt niski
⑦	Wskaźnik awarii układu wtrysku elektronicznego	Ta lampka świeci się, gdy wystąpi awaria układu wtrysku elektronicznego.
⑧	Wskaźnik paliwa	Wskaźnik poziomu paliwa
⑨	ABS	Ta lampka świeci się, gdy wystąpi awaria w systemie ABS.
⑩	Wskaźnik biegu	Wyświetla aktualny bieg
⑪	Licznik prędkości	Wyświetla prędkość pojazdu w Km/h
⑫	Licznik przebiegu	Wyświetla całkowity przebieg pojazdu
⑬	wskaźnik statusu ABS	Strzałka wskazuje, że system ABS jest włączony. Strzałka z napisem "OFF" oznacza, że system ABS jest wyłączony.
⑭	Ostrzeżenie o konieczności serwisu	Gdy przebieg osiągnie 500 km, lampka ostrzegawcza zostanie włączona po raz pierwszy, gdy przebieg osiągnie 1500 km, lampka ostrzegawcza zostanie włączona po raz drugi. Następnie operację wykonuje się co 5000 km. Gdy lampka ostrzegawcza serwisu jest włączona, należy nacisnąć jednocześnie i przytrzymać przyciski "SEL+SET", aby ją wyłączyć, lub po przejechaniu kolejnych 500 km - lampka wyłączy się samoistnie.
⑮	Wskaźnik temperatury wody	Wskaźnik temperatury wody (normalna temperatura sięga 3 kafełek, 4 kafełek pokazuje wysoką temperaturę, a 5 zbyt wysoką - należy zatrzymać się natychmiast i poczekać na ochłodzenie silnika.)

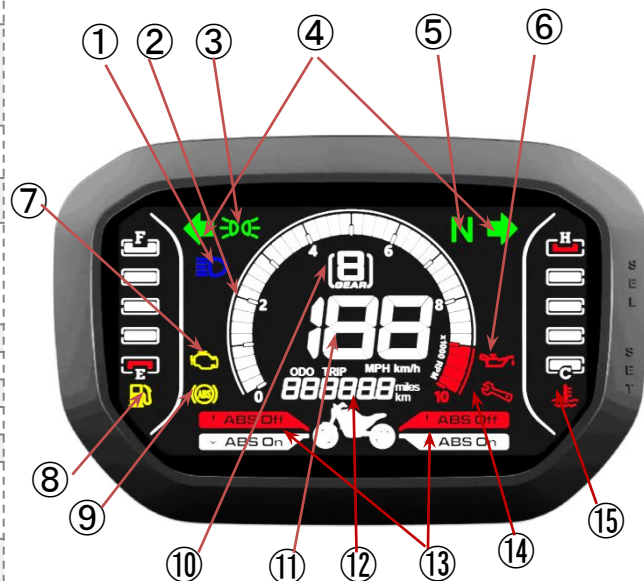

## Funkcje wskaźników :

### 1. Przycisk "SET" :

Krótkie naciśnięcie: ① ODO-->TRIP-->ODO Przełączanie między wskaźnikami ODO (całkowity przebieg) i TRIP (częściowy przebieg);

Dłgie naciśnięcie: ① W trybie ODO, zmiana systemu miar (np. kilometry na mile)

② W trybie TRIP, zerowanie podlicznika przebiegu do wartości 0.

### 2. Przycisk "SEL" :

Dłgie naciśnięcie przez 3 sekundy: wejście do trybu WYBORU trybu ABS. Domyślnie jest to tryb ABS w pełni otwarty, a ponowne dłgie naciśnięcie powoduje wyjście z interfejsu wyboru trybu ABS.

Podczas wyboru trybu ABS, naciśnij "SEL": "ABS fully open" → "Close rear wheel alone" → "ABS fitted" → "All the ABS", cykliczne przełączanie; Dłgie naciśnięcie "SEL" przez 3 sekundy zapisuje wybór i powraca do głównego interfejsu. ( brak używania przycisku przez 5 sekund powoduje zapisanie bieżącego wyboru i wyjście).

3. Gdy "Wskaźnik alarmu serwisowego" jest włączony, wyłącz wskaźnik, jednocześnie naciskając "SET" i "SEL".

#### Uwaga

Musisz wybrać tryb ABS podczas postoju.



# Przełączniki

## Przełącznik na prawej stronie kierownicy.

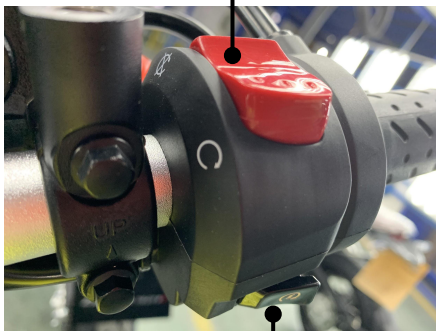
**Przełącznik awaryjnego wyłączenia pojazdu**



**Przycisk rozruchu elektrycznego**

- ▶ Podczas normalnego użytkowania przełącznik powinien znajdować się w pozycji  (włączony) w czasie jazdy.
- ▶ W nagłym wypadku, przełącz do pozycji  (stop) w celu wyłączenia silnika.

Przycisk rozruchu elektrycznego znajduje się poniżej włącznika świateł, gdy przełącznik awaryjnego wyłączenia jest ustawiony w pozycji 

- ① Jeśli motocykl jest na biegu neutralnym, naciśnij ten przycisk, aby uruchomić silnik.
- ② Jeśli motocykl nie jest na biegu neutralnym, musisz złożyć podporę boczną i docisnąć dźwignię sprzęgła, aby naciśnięcie tego przycisku również uruchomiło silnik.

## Przełącznik na prawej stronie kierownicy.



Przycisk  
klaksonu

przełącznik  
kierunkowskazów

Włącznik sygnału świetlnego

Włącznik świateł drogowych



Światło drogowe jest włączone



Światło mijania jest włączone

Włącznik świateł  
awaryjnych

Używaj w sytuacjach awaryjnych



Przełączenie w lewo - włączenie lewego kierunkowskazu

Po wykonaniu manewru przełącznik kierunkowskazów wraca do swojej pierwotnej pozycji.



Przełączenie w prawo - włączenie prawego kierunkowskazu

Po wykonaniu manewru przełącznik kierunkowskazów wraca do swojej pierwotnej pozycji.

Uwaga: Aby wyłączyć kierunkowskaz, naciśnij przycisk przełącznika kierunkowskazów.

## Przełącznik zapłonu

Pozycja	Działanie	Uwagi
OFF	Zatrzymaj i wyłącz (odłącza wszystkie obwody)	Kluczyk może zostać wyciągnięty
ON	Używany podczas uruchamiania silnika lub jazdy	Kluczyk nie może być wyjęty

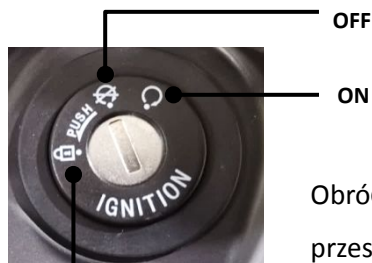

Obróć, aby zablokować

Obróć kierownicę maksymalnie w lewo, wciśnij kluczyk i przesunij w lewo na pozycję kłódki, a następnie wyciągnij kluczyk.

Aby odblokować, wystarczy przekręcić klucz zgodnie z ruchem wskazówek zegara.

### Ostrzeżenie





**Podczas parkowania, przełącznik zapłonu zawsze musi być ustawiony w pozycji "OFF" lub "PUSH", aby zapewnić maksymalne bezpieczeństwo pojazdu i zapobiec rozładowaniu akumulatora. W przypadku, gdy mechanizm kierownicy jest zablokowany, próba jakiegokolwiek przesuwania motocykla może skutkować utratą równowagi oraz uszkodzeniami pojazdu.**

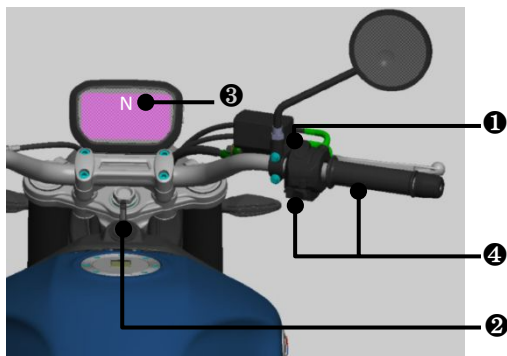

# Włączanie silnika

Niezależnie od tego, czy silnik jest gorący czy zimny, postępuj zgodnie z poniższymi instrukcjami, aby go uruchomić.



- 1 Sprawdź czy przełącznik włączania silnika znajduje się w pozycji  (uruchomiony)
- 2 Obróć kluczyk zapłonu w pozycję  (włączony)
- 3 Przełącz na bieg neutralny (wskaźnik N na wyświetlaczu powinien się świecić) Alternatywnie, złoż stopkę boczną, wciśnij dźwignię sprzęgła i uruchom motocykl.
- 4 Naciśnij przycisk rozruchu przy zamkniętej przepustnicy

## Uwaga:

- Jeśli silnik nie uruchomi się w ciągu 3 sekund, przekręć kluczyk zapłonu w pozycję OFF. Poczekaj 10 sekund, a następnie uruchom silnik ponownie po przywróceniu napięcia w akumulatorze.
- Wymuszanie dużej ilości gazu lub długotrwałe przekręcanie w wysokich obrotach przez ponad 5 minut może spowodować zmianę koloru rur wydechowych.
- Przedłużone działanie na wysokich obrotach i wysokie obciążenie silnika może uszkodzić silnik i układ wydechowy.
- Jeśli przepustnica jest w pełni otwarta, silnik nie uruchomi się.

## Jeśli silnik nie uruchamia się:

- 1 Otwórz maksymalnie przepustnicę i naciśnij przycisk rozruchu przez 3 sekundy.
- 2 Powtórz normalną procedurę uruchamiania.
- 3 Jeśli silnik ruszy, a jego praca jest niestabilna, delikatnie dodawaj gazu.
- 4 Jeśli silnik nie chce się włączyć, powtórz kroki 1 i 2 po upływie 10 sekund.

## Zmiana biegów

Twój motocykl posiada sześć biegów przednich,, z trybem zmiany biegów 1 w dół i 5 w górę.

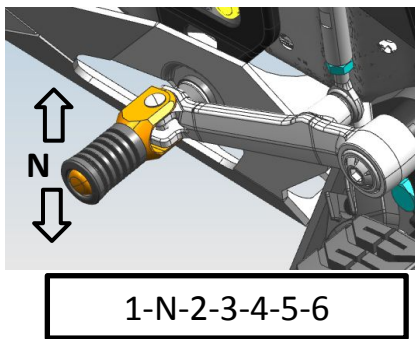

### Metoda zmiany biegów.

Rozgrzej silnik, by działał poprawnie.

- (1) Gdy silnik pracuje na biegu jałowym, zwolnij sprzęgło i naciśnij pedał zmiany biegów, aby przenieść skrzynię biegów na pozycję niskiego biegu (pierwszy bieg).
- (2) Stopniowo zwiększaj obroty silnika, powoli zwalnij klamkę sprzęgła, aby ruchy były zsynchronizowane i zapewnić płynny start.
- (3) Chcąc zmienić bieg, zmniejsz prędkość silnika, a następnie wciśnij sprzęgło i pedał zmiany biegu w górę, przechodząc na kolejny bieg,

### Rzeczy, na które warto zwrócić uwagę podczas jazdy:

1. Unikaj niepotrzebnego pozostawiania silnika na jałowym biegu i nie pozwól, aby silnik pracował na wysokich obrotach w trybie jałowym, w przeciwnym razie części mogą ulec poważnym uszkodzeniom.
2. Jazda na pół-sprzęgle spowoduje szybkie zużycie tarczy sprzęgła.
3. Jeśli podczas jazdy pod górę odczuwasz brak mocy silnika, powinieneś natychmiast przełączyć na niższy bieg.
4. Podczas jazdy, zwłaszcza na zjazdach i przy wysokich prędkościach, nie wolno korzystać tylko z przedniego hamulca ani jechać na jałowym biegu.
5. Aby zatrzymać pojazd, powoli zwalnij pedał gazu, jednocześnie wciskając sprzęgło, a następnie hamuj.

# Tankowanie

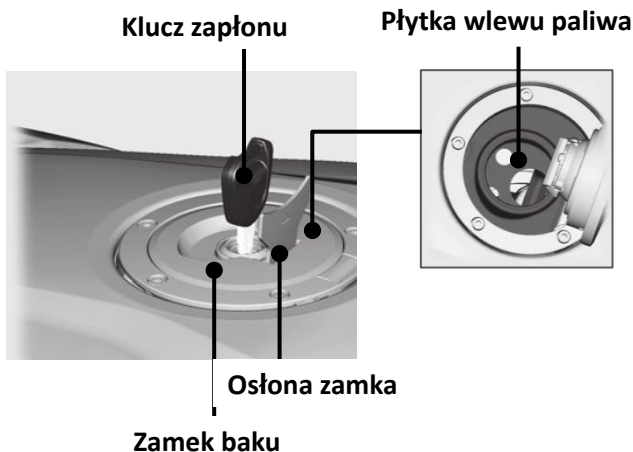

Podczas tankowania nie wolno przekraczać poziomu wlewu paliwa. Pojemność zbiornika paliwa wynosi 18 litrów. Podczas tankowania postaw motocykl na bocznej podpórcie, a następnie otwórz osłonę zamka baku paliwa. Po zatankowaniu zamknij korek i zablokuj go.

Zaleca się stosowanie benzyny bezołowiowej o liczbie oktanowej 95.

## Otwórz korek wlewu paliwa

Podnieś osłonę zamka, umieść kluczyk w zamku, przekręć klucz zgodnie z ruchami wskazówek zegara i podnieś korek wlewu paliwa.

## Zamknij korek zbiornika

❶ Po zatankowaniu, naciśnij korek aż do zablokowania.

❷ Wyjmij klucz i zamknij zamek.

► Jeśli korek nie jest zablokowany, nie będzie możliwości wyciągnięcia klucza.

## Ostrzeżenie ⚠

**Benzyzna jest bardzo łatwopalną i wybuchową substancją.**

**Podczas obchodzenia się z benzyną można łatwo się poparzyć lub odnieść poważne obrażenia.**

- Wyłącz silnik, z dala od źródeł ciepła, iskier lub otwartego ognia.
- Kontakt z benzyną powinien odbywać się tylko na zewnątrz.
- W przypadku wycieku, należy go natychmiast wyczyścić.

# Konserwacja

Zapoznaj się uważnie z rozdziałem “Znaczenie konserwacji” oraz “Specyfikacja konserwacji” przed przystąpieniem do jakichkolwiek prac konserwacyjnych. Aby uzyskać dane konserwacyjne należy zapoznać się z “Parametrami technicznymi”.

<b>Znaczenie konserwacji</b> . . . . .	<b>28</b>	<b>Podstawka boczna</b> . . . . .	<b>47</b>
<b>Tabela konserwacji okresowej</b> . . . . .	<b>29</b>	<b>Łańcuch napędowy</b> . . . . .	<b>48</b>
<b>Specyfikacja konserwacji</b> . . . . .	<b>30</b>	<b>Sprzęgło</b> . . . . .	<b>50</b>
<b>Narzędzia</b> . . . . .	<b>39</b>	<b>Manetka gazu</b> . . . . .	<b>51</b>
<b>Demontaż i montaż elementów nadwozia</b> . . . . .	<b>40</b>	<b>Regulacja wiązki światła przedniego</b> . . . . .	<b>52</b>
Akumulator . . . . .	40		
Siedzenie . . . . .	41		
<b>Olej silnikowy</b> . . . . .	<b>42</b>		
<b>Płyn chłodniczy</b> . . . . .	<b>44</b>		
<b>Hamulce</b> . . . . .	<b>45</b>		

## Znaczenie konserwacji

### Znaczenie konserwacji

Zachowanie pojazdu w dobrym stanie technicznym jest kluczowe dla twojego bezpieczeństwa, ochrony mienia, osiągnięcia optymalnej wydajności, zapobiegania awariom oraz zmniejszenia zanieczyszczenia powietrze. Konserwacja pojazdu jest odpowiedzialnością jego właściciela. Upewnij się, że regularnie wykonujesz kontrole i sprawdzasz motocykl przed każdą jazdą, tak jak opisano w tabeli okresowej konserwacji.

### Uwaga



**Nieprzeprowadzenie odpowiedniej konserwacji przed jazdą lub nieusunięcie odpowiednio awarii może prowadzić do poważnych obrażeń lub wypadku śmiertelnego. Proszę zawsze stosować się do instrukcji dotyczących inspekcji, konserwacji i tabeli okresowej podanych w instrukcji obsługi.**

### Bezpieczeństwo podczas konserwacji

Przeczytaj instrukcje konserwacji przed każdą wykonywaną pracą serwisową, aby upewnić się, że masz niezbędne narzędzia, komponenty oraz umiejętności. Nie jesteśmy w stanie ostrzec cię przed każdym niebezpieczeństwem, które może wystąpić podczas naprawy. Decyzja, czy naprawa powinna zostać wykonana samodzielnie należy do Ciebie. Podczas wszelkich prac, należy stosować się do następujących wytycznych:

- Wyłącz silnik i wyjmij kluczyki.
- Używaj bocznej podpórki, aby zaparkować motocykl na stabilnym i płaskim gruncie lub użyj podpór do konserwacji.
- Poczekaj, aż elementy silnika, tłumika, hamulców i inne gorące elementy ostygną, zanim przystąpisz do działania, w przeciwnym razie może to spowodować poparzenia.
- Uruchamiaj silnik tylko w określonych warunkach i w dobrze wentylowanym otoczeniu.

## Tabela okresowej konserwacji

### Uwaga

Tabela okresowych czynności konserwacyjnych znajduje się w załączniku nr. 1.

# Specyfikacja konserwacji

## Znaczenie konserwacji

Aby zachować maksimum bezpieczeństwa, twoim obowiązkiem jest przeprowadzenie kontroli przed jazdą i upewnienie się, że wszelkie znalezione problemy zostaną naprawione. Przed rozpoczęciem jazdy konieczne jest sprawdzenie następujących elementów:

<b>Aspekt</b>	<b>Sprawdzenie</b>
Kierownica	Sprawdź, czy obraca się swobodnie, bez luzu
Układ hamulcowy	Sprawdź stan układu hamulcowego; przedni i tylni : sprawdź poziom płynu hamulcowego oraz zużycie tarczy hamulcowych
Poziom Paliwa	Sprawdź, czy masz odpowiednią ilość paliwa; uzupełnij, jeśli to konieczne
Manetka gazu	Sprawdź, czy odkręca się płynnie i całkowicie wraca na miejsce podczas sterowania
Sprzęgło	Sprawdź stan sprzęgła, wyreguluj luzy, jeśli to konieczne
Koła i opony	Sprawdź stan techniczny i ciśnienie w oponach; uzupełnij powietrze jeśli konieczne
Łańcuch napędowy	Sprawdź stan techniczny i poziom napięcia, dostosuj go i nasmaruj jeśli konieczne.
Oświetlenie, klakson	Sprawdź, czy oświetlenie i klakson działają poprawnie
Poziom oleju silnikowego	Uzupełnij olej silnikowy, jeśli to konieczne; sprawdź, czy nie ma wycieków
Panel wyświetlacza	Sprawdź, czy wskaźniki na panelu wyświetlacza działają poprawnie
Boczna podpora	Sprawdź czy działa prawidłowo

## Części zamienne

Aby zapewnić niezawodność i bezpieczeństwo, proszę używać tylko oryginalnych części motocykla KOVE.

### Akumulator

Twój motocykl jest wyposażony w akumulator bezobsługowy. Nie musisz sprawdzać poziomu elektrolitu w akumulatorze ani dodawać destylowanej wody. Jeśli zaciski akumulatora zaczną się brudzić lub korodować, oczyść zaciski akumulatora.

#### Uwaga

Twój akumulator jest bezobsługowy.

#### Uwaga

Niewłaściwe obchodzenie się z akumulatorami może szkodzić środowisku i zdrowiu człowieka. Upewnij się, że przestrzegasz odpowiednich instrukcji dotyczących obchodzenia się z akumulatorami określonych w lokalnych przepisach.



## I Czyszczenie zacisków akumulatora

1. Wyciągnij zaciski z akumulatora.
2. Jeśli zacisk akumulatora dopiero co skorodował i pokryty jest białą substancją, spłucz i oczyść go ciepłą wodą.
3. Jeśli zaciski są poważnie skorodowane, oczyść i wypoleruj je za pomocą szczotki drucianej lub papieru ściernego. Podczas polerowania zacisków zaleca się noszenie okularów ochronnych.

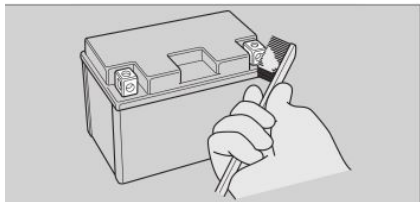

4. Po oczyszczeniu, umieść zaciski z powrotem na akumulatorze.

Żywotność akumulatora jest ograniczona. Skonsultuj się z autoryzowanym serwisem motocykla KOVE, gdy będziesz musiał wymienić akumulator. Upewnij się, że zastępujesz go takim samym rodzajem akumulatora bezobsługowego.

### Uwaga

Montaż akcesoriów elektrycznych, które nie są częściami oryginalnego motocykla KOVE, może obciążyć układ elektryczny, powodując rozładowanie akumulatora i możliwe uszkodzenia systemu.

## Akumulator

Bezpiecznik chroni obwody w twoim motocyklu. Jeśli niektóre elementy elektryczne twojego motocykla przestają działać - sprawdź i wymień spalony bezpiecznik.

### ■ Sprawdź i wymień bezpieczniki

Przełącz kluczyk zapłonu w pozycję (off) i wyjmij oraz sprawdź przewód ubezpieczający. Jeśli bezpiecznik jest spalony, wymień go na bezpiecznik o tej samej specyfikacji. Zapoznaj się z rozdziałem "Parametry techniczne" w celu uzyskania informacji o specyfikacji bezpiecznika.



### Uwaga

Zastępowanie bezpiecznika o wyższym amperażu zwiększa szansę na uszkodzenie układu elektrycznego.

Jeśli bezpiecznik często się przepala, może występować problem z układem elektrycznym. Proszę oddać motocykl do serwisu KOVE w celu naprawy.

## Olej silnikowy

Zużycie oleju silnikowego oraz jego degradacja będą zależały od warunków jazdy i czasu użytkowania.

Regularnie sprawdzaj poziom oleju silnikowego i dodawaj zalecanego oleju, jeśli to konieczne. Brudny lub zużyty olej należy jak najszybciej wymienić.

### ▮ Wybór oleju silnikowego

Olej powinien być klasy SN lub wyższej, sklasyfikowany według API.

Jego numer marki to 10W-40 SN.

## Płyn hamulcowy

Nie dodawaj ani nie wymieniaj płynu hamulcowego, chyba że jest to absolutnie konieczne. Używaj tylko świeżo wyekstrahowanego płynu hamulcowego z zamkniętego pojemnika. Jeśli dodałeś płyn hamulcowy, jak najszybciej skonsultuj się z serwisem naprawczym motocykli KOVE w celu sprawdzenia układu hamulcowego

### Uwaga

Płyn hamulcowy może uszkodzić powierzchnie plastikowe i lakierowe. W przypadku jakichkolwiek rozprysków, natychmiast je wytrzyj i dokładnie umyj.

### Zalecany płyn hamulcowy:

Płyn hamulcowy DOT 4 lub jego odpowiednik.

## Łańcuch napędowy

Łańcuch napędowy musi być regularnie sprawdzany i smarowany. Sprawdzaj łańcuch częściej, jeśli często jeździsz po drogach o złej jakości lub z dużymi prędkościami.

Jeśli łańcuch nie działa płynnie, wydaje dziwne dźwięki, jest uszkodzony, występują luzy w śrubach lub brakuje pierścienia O-Ring lub jest wygięty, skonsultuj się z serwisem KOVE w celu sprawdzenia.

Sprawdź zarówno koło zębate napędzane, jak i napędowe. Jeśli któreś z nich ma zużyte lub uszkodzone zęby, powinny zostać wymienione przez serwis naprawczy motocykli KOVE.



Stan normalny  
(Dobry)

Zużycie  
(Wymień)

Uszkodzenie  
(Wymień)

### Uwaga

Używanie nowego łańcucha napędowego na zużytym kołowrotku przyspieszy jego zużycie. Łańcuch napędowy i kołowrotek powinny być wymienione jednocześnie.

## ! Czyszczenie i smarowanie łańcucha

Po sprawdzeniu luzu, czyść łańcuch i koło zębate, obracając jednocześnie tylnym kołem. Użyj suchej ściereczki oraz specjalnego oczyszczacza dla łańcucha z pierścieniem O-Ring lub neutralnego środka do usuwania smaru. Jeśli łańcuch jest brudny, użyj miękkiej szczotki. Po oczyszczeniu wysusz i posmaruj zalecanym olejem smarującym.

### Zalecany olej smarujący:

Specjalny olej smarujący dla łańcucha z pierścieniem O-Ring

Jeśli nie posiadasz takiego oleju, użyj oleju przekładniowego SAE 80 lub 90

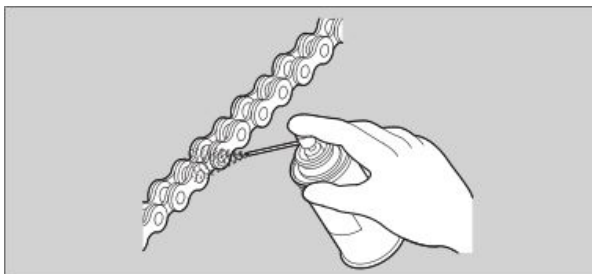

Nie używaj oczyszczaczy parowych, myjek wysokociśnieniowych, szczotek drucianych, lotnych rozpuszczalników, takich jak benzyna i benzen, środków do czyszczenia i smarowania łańcucha bez pierścienia O, inaczej pierścień O-Ring może ulec uszkodzeniu.

Unikaj dostawania smaru na hamulce lub opony. Unikaj używania zbyt dużej ilości oleju smarującego, aby uniknąć zachlapania odzieży lub motocykla.

## Zalecany płyn chłodzący

Należy używać tylko oryginalnego, gotowego do użycia płynu chłodzącego, bez rozcieńczania go wodą. Płyn chłodzący KOVE jest doskonały w zapobieganiu korozji i przegrzewaniu. Płyn chłodzący powinien być odpowiednio sprawdzany i wymieniany zgodnie z tabelą okresowego serwisu.

### Uwaga

Korozja może wystąpić w wyniku stosowania nie zalecanego płynu chłodzącego, zwykłej wody z kranu lub wody mineralnej.

## Opona (Inspekcja/wymiana)

### ! Sprawdzanie ciśnienia w oponie

Co najmniej raz w miesiącu lub w dowolnym momencie, gdy odczuwasz niskie ciśnienie w oponie, wizualnie sprawdź oponę i zmierz ciśnienie w oponie za pomocą manometru. Sprawdzaj ciśnienie w oponie tylko wtedy, gdy jest zimna.

### ! Inspekcja uszkodzeń

Sprawdź oponę pod kątem przecięć, pęknięć, odkrytych tkanin lub nitek oraz czy znajdują się w niej gwoździe lub inne ciała obce w boku opony lub w bieżniku. Sprawdź również, czy na bocznej ścianie opony nie ma żadnych nieprawidłowych wypukłości lub rozszerzeń.

### ! Test nietypowego zużycia

Sprawdź powierzchnię styku opony pod kątem oznak nietypowego zużycia.

### ! Sprawdzanie głębokości bieżnika

Sprawdź wskaźniki zużycia bieżnika. Jeśli zużycie osiągnie oznaczenie wskaźnika, bezzwłocznie wymień oponę.

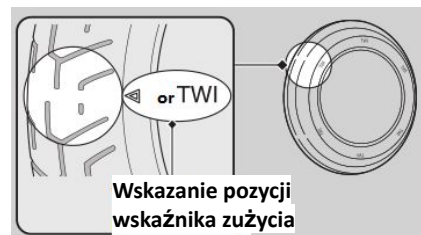

## Ostrzeżenie



Zbyt duże zużycie lub nieprawidłowo napompowane opony mogą prowadzić do wypadków i poważnych obrażeń. Proszę przestrzegać odpowiednich instrukcji dotyczących pompowania i konserwacji opon w Instrukcji obsługi.

Zawsze, gdy wymieniasz oponę, postępuj zgodnie z poniższymi wytycznymi:

- Używaj zalecanych opon lub tych samych produktów o tej samej wielkości, strukturze, klasie prędkości i obciążeniu.
- Po zainstalowaniu opony, użyj maszyny aby wyważyć pozycjonowanie koła.
- Nie instaluj wewnętrznych dętek w oponach bezdętkowych tego motocykla. Zbyt dużo ciepła może spowodować pęknięcie dętki.
- W tym motocyklu można używać tylko opon bezdętkowych. Felga jest zaprojektowana do stosowania opon bezdętkowych. Podczas szybkiego przyspieszania lub hamowania opona z dętką może przesunąć się na obręcz, powodując szybką utratę powietrza.

### Ostrzeżenie



Nieprawidłowo zainstalowane opony mogą wpłynąć na prowadzenie i stabilność oraz spowodować wypadki, które mogą zagrażać Twojemu życiu. Upewnij się, że używasz rozmiaru i typu opon zalecanych w tej instrukcji.

### Filtr powietrza

Motocykl jest wyposażony w papierowy filtr powietrza.

W celu czyszczenia lub wymiany filtra zgłoś się do serwisu KOVE.



Filtr powietrza

## Narzędzia

Narzędzia przechowywane są pod poduszką siedzenia.

Możesz używać narzędzi pokładowych do prostych napraw, drobnych regulacji i wymiany komponentów.

- Wkrętak dwustronny
- Klucz dwustronny 8X10
- Klucz dwustronny 12X14
- Klucz imbusowy nr 5
- Klucz imbusowy nr 6
- Opaska zaciskowa
- Mała torba na narzędzia



## Demontowanie i instalacja elementów karoserii

### Akumulator



Złącze dodatnie

Pasek gumowy

Złącze ujemne

Akumulator

#### Demontaż

Upewnij się, że kluczyk zapłonu znajduje się w pozycji  (wyłączony).

1. Zdemontuj siedzisko.
2. Poluzuj gumowy pasek z tyłu.
3. Odłącz kabelek złącza ujemnego od akumulatora.
4. Odłącz kabelek złącza dodatniego od akumulatora.
5. Ostrożnie usuń akumulator, dbając o to, aby nie zgubić

śrubek i nakrętek.

#### Instalacja

Zainstaluj akumulator w odwrotnej kolejności do demontażu. Połącz najpierw kabelek złącza dodatniego, a na końcu kabelek złącza ujemnego.

Upewnij się, że śrubki i nakrętki są dokładnie dokręcone.

## Siedzienie

### Demontaż

1. Włóż klucz zapłonu do zamka siedzenia.
2. Obróć klucz zgodnie z ruchem wskazówek zegara, jednocześnie podnosząc tylną część siedzenia z zamka, a następnie unieś siedzisko, odchylając je do tyłu.

### Instalacja

1. Włóż przedni koniec siedziska i środkową śrubę odpowiednio do gniazda montażowego.
2. Dopasuj zaczep blokady siedzenia do otworu blokady, wciskając tył siedzenia, wsuń zaczep blokady w otwór blokady. Delikatnie pociągnij w górę, aby upewnić się, że siedzisko jest mocno zamocowane na swoim miejscu. Kiedy siedzisko jest w pozycji zamkniętej, zamek automatycznie się zablokuje.

### Uwaga

Upewnij się, że środkowa śruba siedzenia jest prawidłowo włożona do gniazda ramy, w przeciwnym razie siedzisko może nie wytrzymać Twojej wagi i ulec uszkodzeniu.

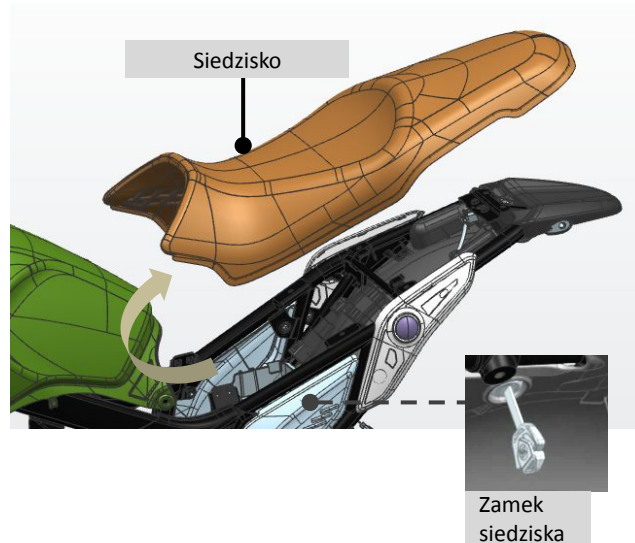

## Olej silnikowy

### Sprawdź poziom oleju silnikowego

1. Pozostaw silnik na biegu jałowym przez 3 do 5 minut.
2. Wyłącz kluczyk zapłonu do pozycji  (wyłączone) i poczekaj 2 do 3 minut.
3. Postaw motocykl pionowo na twardym, płaskim podłożu.
4. Sprawdź poziom oleju przez wlew oleju w silniku, aby upewnić się, czy mieści się między znacznikami górnego i dolnego poziomu oleju.



### Dolewanie oleju silnikowego

Jeśli poziom oleju silnikowego jest poniżej lub blisko dolnego znacznika poziomu oleju, dolej zalecany olej silnikowy.

1. Zdejmij korek wlewu oleju silnikowego.

Dodaj zalecany olej do górnego znacznika poziomu oleju.

Podczas sprawdzania poziomu oleju, ustaw motocykl pionowo na twardym, płaskim podłożu.

Upewnij się, że poziom oleju nie przekracza górnego znacznika poziomu oleju.

Sprawdź, czy żadne ciało obce nie dostało się do wlewu oleju silnikowego.

Jeśli coś się rozleje, natychmiast to wyczyść.

2. Ponownie załóż korek wlewu oleju silnikowego i dokręć go.

### Uwaga

Zbyt dużo lub za mało oleju może uszkodzić silnik. Nie mieszaj różnych marek i klas oleju, ponieważ wpływa to na smarowanie i pracę sprzęgła.

W celu uzyskania informacji o zalecany rodzaj oleju sprawdź rozdział “Specyfikacja konserwacji”.

## Zmiana oleju silnikowego i filtra

Zmiana oleju silnikowego i filtrów wymaga specjalnych narzędzi.

Zalecamy, aby to zostało wykonane przez specjalny serwis KOVE.

Użyj dedykowanego oleju silnikowego i filtrów KOVE lub ich odpowiedników.

### Uwaga

Używanie niewłaściwego filtra oleju może poważnie uszkodzić silnik.

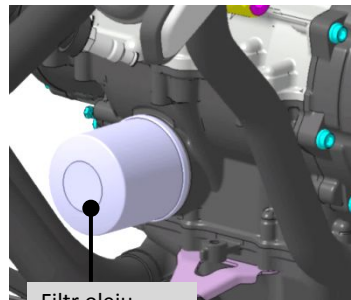

Filtr oleju

1. Jeśli silnik jest zimny, pozostaw go na biegu jałowym przez 3 do 5 minut.
2. Wyłącz kluczyk zapłonu do pozycji  (wyłączone) i poczekaj 2 do 3 minut.
3. Zaparkuj motocykl na stabilnym, płaskim podłożu.
4. Umieść pojemnik na olej pod śrubą spustową.
5. Zdejmij korek wlewu oleju silnikowego, śrubę spustową i uszczelkę i spuść olej.
6. Wymij filtr oleju silnikowego za pomocą klucza do filtra i spuść pozostały olej. Upewnij się, że stara uszczelka nie jest przyklejona do silnika.  
►Odpadów olejowych i filtrów pozbywaj się w punktach zbierania odpadów.

7. Na gumowym uszczelnieniu nowego filtra nanieś cienką warstwę oleju silnikowego.
8. Zamontuj nowy filtr oleju silnikowego i dokręć go. Moment dokręcenia: 26 N·m (2,7 KGF ·m, 19 LBF ·ft)
9. Zamontuj nową uszczelkę na śrubie spustowej i dokręć ją. Moment dokręcenia: 30 N·m (3,1 KGF ·m, 22 LBF ·ft)
10. Dodaj zalecany olej do miski olejowej i załóż korek wlewu oleju.  
Ilość wymaganego oleju:  
Podczas wymiany oleju silnikowego i filtra: 2,7L  
Tylko wymiana oleju silnikowego: 2,5L  
Sprawdź poziom oleju.
12. Sprawdź, czy nie ma wycieków oleju.

### Sprawdzenie poziom płynu chłodniczego

Sprawdź poziom płynu chłodniczego w zbiorniku podczas chłodzenia silnika.

1. Zaparkuj motocykl na stabilnym podłożu.
2. Utrzymuj motocykl w pozycji pionowej.
3. Sprawdź, czy poziom płynu chłodniczego w zbiorniku mieści się między znacznikami górnego i dolnego poziomu. Jeśli poziom płynu chłodniczego znacznie spadnie lub zbiornik wodny jest pusty, może oznaczać poważny wyciek. Proszę skontaktować się z warsztatem naprawczym motocykli KOVE, aby naprawić motocykl.

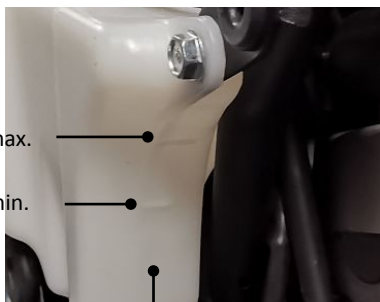

Zbiornik płynu chłodniczego

### Uzupełnianie płynu

Jeśli poziom płynu chłodniczego jest poniżej dolnego znacznika, dolewaj zalecany płyn chłodniczy, aż osiągniesz górny znacznik. Płyn chłodniczy można dodawać tylko z korka zbiornika, nie zdejmuj korka chłodnicy.

1. Zdejmij korek zbiornika chłodnicy, dodaj płyn chłodniczy i zwróć uwagę na poziom płynu chłodniczego.
  - ▶ Proszę nie przekraczać limitu.
  - ▶ Upewnij się, że żadne ciało obce nie dostało się do korka zbiornika chłodnicy.
2. Zakręć korek zbiornika chłodnicy.

### Ostrzeżenie

**Zdejmowanie korka z chłodnicy, gdy silnik jest gorący, spowoduje wyciek płynu chłodniczego, co może spowodować oparzenia. Upewnij się, że silnik i chłodnica ostygną przed zdjęciem korka chłodnicy.**



Korek chłodnicy

### Wymiana płynu chłodniczego

Jeżeli nie posiadasz odpowiedniej wiedzy technicznej oraz narzędzi, zalecamy wykonać wymianę płynu chłodniczego w serwisie KOVE.

### Sprawdzenie płynu hamulcowego

1. Umieścić motocykl w pozycji pionowej na stabilnej, płaskiej powierzchni.
2. **Przód** Sprawdzić, czy zbiornik na płyn hamulcowy jest ustawiony poziomo, a poziom płynu hamulcowego znajduje się powyżej dolnego znacznika (LWR).  
**Tył** Sprawdzić, czy zbiornik na płyn hamulcowy jest ustawiony poziomo i czy poziom płynu hamulcowego mieści się między górnym i dolnym ograniczeniem.

Jeśli poziom płynu hamulcowego w którymkolwiek z zbiorników jest poniżej dolnego znacznika (LWR) lub dolnego ograniczenia, lub jeśli wolny ruch dźwigni i pedału hamulca przekracza limit, należy sprawdzić, czy tarcza hamulcowa jest zużyta. Jeśli tarcza hamulcowa nie jest zużyta, może występować wyciek. Proszę skontaktować się z serwisem KOVE w celu serwisu lub naprawy motocykla.

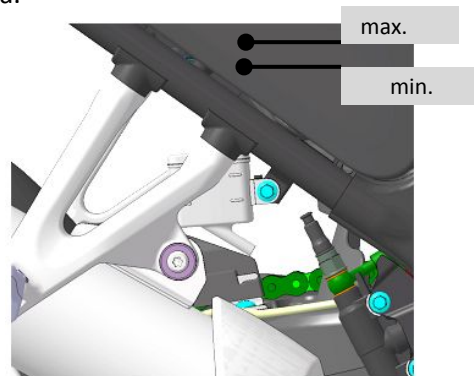
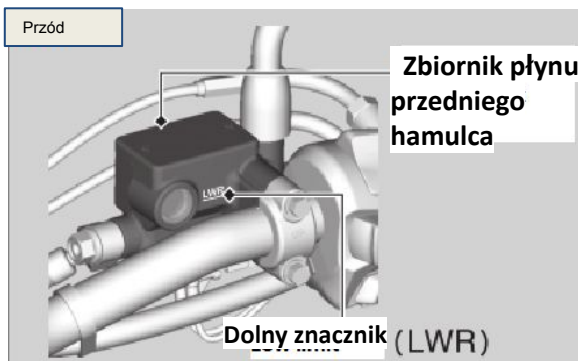

## Sprawdzenie tarcz hamulcowych

Sprawdź stan zużycia tarczy hamulcowej. Jeśli tarcza hamulcowa jest zużyta do poziomu oznaczenia, należy ją

wy

1. **Przód** Sprawdź tarczę hamulcową spod zacisku hamulcowego.

**Przód** Grubość okładzin hamulcowych:  
4mm (oznaczenie granicy zużycia)

2. **Tył** Sprawdź tarczę hamulcową spod prawego tylnego zacisku hamulcowego.

**Tył** Grubość okładzin hamulcowych:  
4mm (oznaczenie granicy zużycia)

W razie potrzeby, proszę zgłosić się do warsztatu naprawczego KOVE w celu wymiany tarczy hamulcowej. Lewa i prawa tarcza hamulcowa muszą być wymienione jednocześnie.

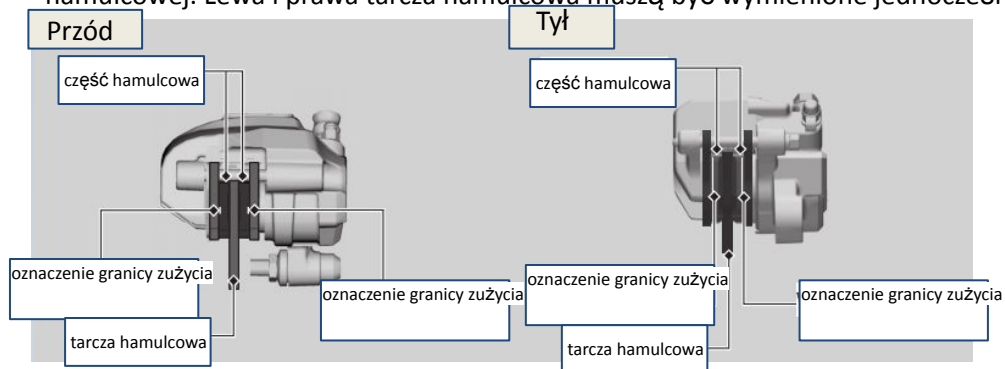

## Podpórka boczna

### Sprawdzenie podpórki bocznej

1. Sprawdź, czy podpórka boczna działa swobodnie. Jeśli wspornik boczny działa sztywno lub wydaje dźwięk, oczyść obszar osi obrotu i nasmaruj śruby osi smarem.
2. Sprawdź sprężynę pod kątem uszkodzeń lub utraty elastyczności.
3. Usiądź na motocyklu, wrzuć bieg w luz, i podnieś podpórkę boczną.
4. Uruchom silnik, zaciśnij dźwignię sprzęgła i wrzuć bieg.
5. Ustaw podpórkę boczną w pozycję złożoną. Silnik powinien się wyłączyć. Jeśli silnik nie zostaje wyłączony, zgłoś się do warsztatu naprawczego Kaiyue w celu przeglądu motocykla.





### Sprawdź luz łańcucha napędowego

Sprawdź osiowość w różnych punktach na całym łańcuchu. Jeśli nie wszystkie punkty mają takie same luzy, może to oznaczać, że niektóre ogniwa zostały zgięte i zagniecione.

Prosimy o sprawdzenie łańcucha w warsztacie naprawczym KOVE.

1. Wrzuć bieg jałowy. Wyłącz silnik
2. Umieść motocykl pionowo na stabilnej, płaskiej powierzchni
3. W tylnej części osłony łańcucha, odchyl łańcuch od widelca, aby ocenić poziom jego naciągnięcia.

Luz łańcucha : 25-40mm

►Jeśli przekroczy 40 mm, nie wolno jechać na motocyklu.

4. Obróć tylne koło w przód, aby sprawdzić, czy łańcuch pracuje płynnie.
5. Sprawdź zębatkę.
6. Wyczyść i nasmaruj łańcuch napędowy.

#### Uwaga

Podczas sprawdzania luzu łańcucha napędowego, upewnij się, że górna część łańcucha jest odpowiednio napięta.



#### INFORMACJE O OPONACH

Prawidłowe ciśnienie w zimnych oponach powinno być następujące:

PRZÓD	TYŁ
230KPa	250KPa

#### ŁAŃCUCH

Utrzymuj łańcuch w odpowiednim napięciu i nasmarowany.

Metoda regulacji:

1. Umieść motocykl na podstawce centralnej.
2. Odchyl łańcuch w środkowej części, aby określić odpowiednie napięcie.

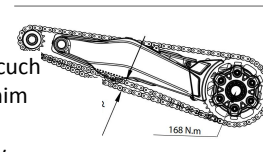

# Regulacja luzu łańcucha napędowego

1. Wrzucić bieg neutralny. Wyłączyć silnik.
2. Umieścić motocykl pionowo na stabilnej, płaskiej powierzchni.
3. Usunąć osłonę łańcucha oraz uchwyt tylnego błotnika.
4. Poluzuj 2 blokujące śruby płaskiego widelca.
5. Włóż dwa śrubokręty do otworów regulacyjnych, obracając oponę w celu dostosowania kąta zębatego i sprawdzenia luzu łańcucha.
6. W tylnej części osłony łańcucha, odchyl łańcuch w kierunku wahacza, aby ustawić odpowiedni luz łańcucha.

Napięcie łańcucha: 25-40 mm

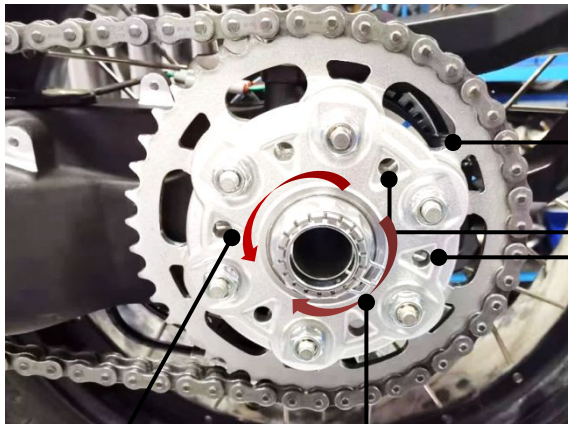

Naciąganie  
łańcucha

Luzowanie  
łańcucha

Śruba blokująca  
oś



Otwór  
regulacyjny

Uwaga

Podczas regulacji luzu łańcucha napędowego, upewnij się, że górna część łańcucha jest odpowiednio napięta.

## Sprzęgło

### I Sprawdź swobodny skok dźwigni sprzęgła

#### Swobodny skok dźwigni sprzęgła: 10 - 15 mm

Sprawdź, czy przewód sprzęgła nie jest zagięty lub uszkodzony. Jeśli tak, należy wymienić go w warsztacie naprawczym KOVE. Aby zapobiec przedwczesnemu zużyciu i korozji, nasmaruj przewód sprzęgła.

#### Uwaga

Niewłaściwa regulacja swobodnego skoku może spowodować przedwczesne zużycie sprzęgła.

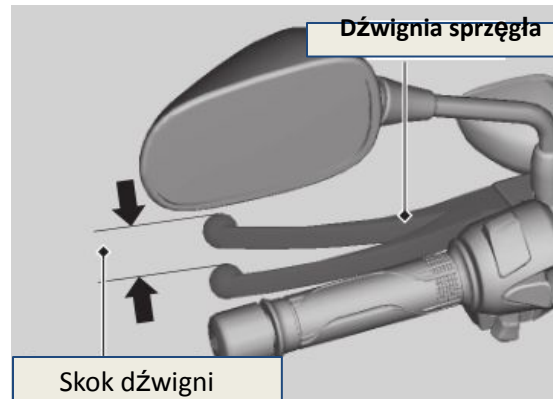

## Manetka gazu

### Sprawdzenie manetki gazu

Gdy silnik jest wyłączony, sprawdź, czy przepustnica porusza się płynnie od pełnego zamknięcia do pełnego otwarcia we wszystkich kierunkach i czy swobodna jazda jest prawidłowa. Jeśli działanie przepustnicy nie jest płynne, wyłącz silnik lub przewód jest uszkodzony, należy udać się do serwisu KOVE w celu wykonania naprawy

**Luz manetki gazu : 2 -6 mm**

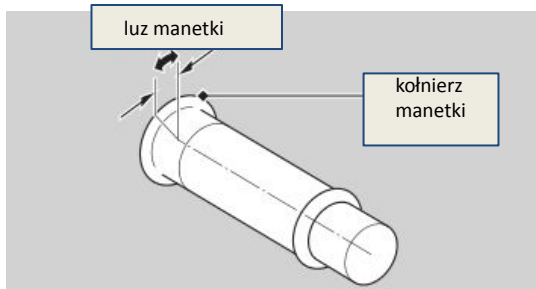

### Regulacja dźwigni hamulca

Możesz dostosować odległość między górną częścią dźwigni hamulca a uchwytem.

#### Metoda regulacji

Odchyl dźwignię hamulca w kierunku przeciwnym do jej działania i ustaw regulator na odpowiedniej wartości.

Po regulacji, sprawdź działanie dźwigni hamulca przed rozpoczęciem jazdy.

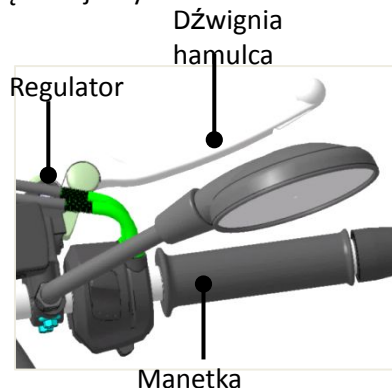

#### Uwaga

Nie obracaj regulatora poza jego limit.

### Regulacja wiązki światła

Możesz dostosować kąt padania wiązki światła, przemieszczając reflektor. W razie potrzeby skorzystaj z załączonego w zestawie śrubokręta krzyżakowego.

Należy przestrzegać lokalnych przepisów i regulacji

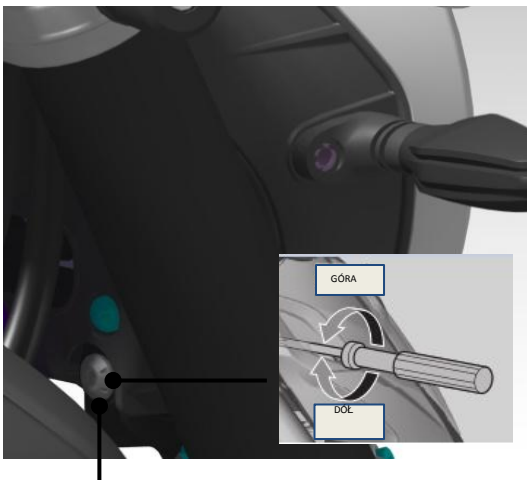

Śruba regulacyjna

# Postępowanie w przypadku awarii

Przed podjęciem jakiegokolwiek naprawy, należy dokładnie przeczytać rozdziały “Znaczenie konserwacji” oraz “Specyfikacja konserwacji”. Aby uzyskać dane techniczne, należy zapoznać się z rozdziałem “Parametry techniczne”.

<b>Silnik nie uruchamia się (świeci się kontrolka wskaźnika)</b> .....	<b>54</b>
<b>Przegrzanie (świeci się kontrolka wskaźnika temperatury płynu chłodniczego)</b> .....	<b>55</b>
<b>Kontrolka ostrzegająca świeci się lub miga</b> .....	<b>56</b>
Niskie ciśnienie oleju (świeci się kontrolka wskaźnika)	56
Awaria systemu wtrysku elektronicznego (świeci się kontrolka wskaźnika)	56
Awaria ABS (świeci się kontrolka wskaźnika)	57
<b>Inne awarie</b> .....	<b>58</b>
Komunikat awarii wskaźnika paliwa	58
<b>Przebita opona</b> .....	<b>59</b>
<b>Awaria elektryczna</b> .....	<b>64</b>
Wyczerpany akumulator	64
Przepalony bezpiecznik	64

### **Rozrusznik działa, ale silnik nie chce się uruchomić.**

Sprawdź następujące elementy:

- Sprawdź sekwencję uruchamiania silnika.
- Sprawdź poziom paliwa w zbiorniku.
- Sprawdź czujnik przechyłu pod kątem ewentualnych awarii.
- Sprawdź, czy nie świeci się lampka wskaźnika usterki wtrysku elektronicznego.

W przypadku świecenia się lampki, skontaktuj się z serwisem KOVE.

- Sprawdź, czy napięcie baterii nie jest zbyt niskie.

### **Rozrusznik nie działa**

Sprawdź następujące elementy:

- Upewnij się, że sekwencja uruchamiania silnika jest poprawna.
- Potwierdź, czy przełącznik wyłączający silnik jest w pozycji "włączony" (running).
- Sprawdź, czy bezpiecznik nie jest przepalony.
- Sprawdź, czy połączenia akumulatora nie są luźne ani czy końcówki akumulatora nie są skorodowane.
- Sprawdź stan akumulatora. Jeśli problem nadal istnieje, skorzystaj z usług serwisu motocyklowego KOVE.
- Sprawdź, czy napięcie akumulatora nie jest zbyt niskie.



## Przegrzanie (Świeci się lampka wskaźnika temperatury płynu chłodniczego)

Silnik przegrzewa się, gdy pojawiają się następujące objawy:

- Świeci się lampka wskaźnika wysokiej temperatury płynu chłodniczego
- Motocykl wolniej przyspiesza

W takim przypadku motocykl należy zjechać na pobocze drogi w bezpiecznym miejscu i podjąć następujące kroki.

Długotrwałe podkręcanie obrotów na wysokich prędkościach może powodować zaświecenie lampki wskaźnika wysokiej temperatury płynu chłodniczego.

1. Wyłącz silnik za pomocą kluczyka zapłonu i przełącz go w pozycję  (włączony).
2. Sprawdź, czy wentylator chłodnicy pracuje, a następnie wyłącz kluczyk zapłonu w pozycję  (wyłączony).

Jeśli wentylator nie działa:

Nie uruchamiaj silnika w przypadku podejrzenia awarii i skontaktuj się z serwisem KOVE, w celu wykonania naprawy.

Jeśli wentylator działa:

Pozostaw kluczyk zapłonu w pozycji  (wyłączony) i poczekaj, aż silnik ostygnie.

3. Po ostygnięciu silnika sprawdź węże chłodnicy pod kątem wycieków.

Jeśli jest wyciek:

Nie uruchamiaj silnika. Skontaktuj się z serwisem KOVE w celu naprawy.

4. Sprawdź poziom płynu chłodzącego w zbiorniku chłodnicy.

► Dodaj płyn chłodzący w razie potrzeby.

5. Jeśli wszystkie cztery powyższe kroki są prawidłowe, możesz kontynuować jazdę, ale bacznie obserwuj lampkę wskaźnika wysokiej temperatury płynu chłodniczego.

Uwaga

Kontynuowanie jazdy na przegrzonym silniku może poważnie go uszkodzić.



## Lampka ostrzeżenia świeci się lub miga

### Lampka wskaźnika niskiego ciśnienia oleju

Jeśli lampka wskaźnika niskiego ciśnienia oleju się świeci, zaparkuj motocykl w bezpiecznym miejscu na poboczu drogi i wyłącz silnik.

#### Uwaga

Jazda przy niskim ciśnieniu oleju może poważnie uszkodzić silnik.

1. Sprawdź poziom oleju silnikowego i uzupełnij go w razie potrzeby.
2. Uruchom silnik.

►Możesz kontynuować jazdę dopiero po zgaśnięciu lampki wskaźnika niskiego ciśnienia oleju.

Gwałtowne przyspieszenie może spowodować natychmiastowe zaświecenie lampki niskiego ciśnienia oleju, zwłaszcza jeśli poziom oleju jest na lub bliski dolnego limitu.

Jeśli poziom oleju jest prawidłowy, a lampka niskiego ciśnienia oleju nadal się świeci, proszę wyłączyć silnik i skontaktować się z serwisem KOVE.

Jeśli poziom oleju silnikowego szybko spada, twój motocykl może mieć wyciek oleju lub inne poważne awarie. Należy skorzystać z usług serwisu motocyklowego KOVE.

### Lampka wskaźnika systemu wtrysku elektronicznego



Jeśli ta lampka świeci się podczas jazdy, może oznaczać to poważny problem z systemem EFI. Należy zwolnić i niezwłocznie zgłosić to do serwisu KOVE w celu przeglądu.

## Lampka wskaźnika ABS

Jeśli występuje którykolwiek z poniższych objawów, może wskazywać to na poważny problem z systemem ABS. Należy niezwłocznie zgłosić to do serwisu KOVE w celu przeglądu.

- Lampka wskaźnika świeci się lub zaczyna migotać podczas jazdy.
- Lampka wskaźnika nie świeci się, gdy kluczyk zapłonu znajduje się w pozycji  (włączony).
- Lampka wskaźnika nie gaśnie, gdy prędkość przekroczy 5 km/h.

Jeśli lampka ABS nadal się świeci, układ hamulcowy będzie działać w trybie normalnym, ale bez antyblokady.

Lampka ABS może migać, gdy przesuniesz przednie koło motocykla lub obrócisz tylne koło. W takim przypadku, kluczyk zapłonu można obrócić do pozycji  (wyłączony) i ponownie do pozycji  (włączony). Lampka ABS zgaśnie, gdy osiągniesz prędkość 12 km/h.

### Kontrolka awarii wskaźnika paliwa

W przypadku awarii układu paliwowego, wskaźnik awarii wskaźnika paliwa może się zaświecić, jak pokazano na obrazku. Jeśli pojawi się któraś z poniższych kombinacji, należy skontaktować się z serwisem KOVE jak najszybciej.

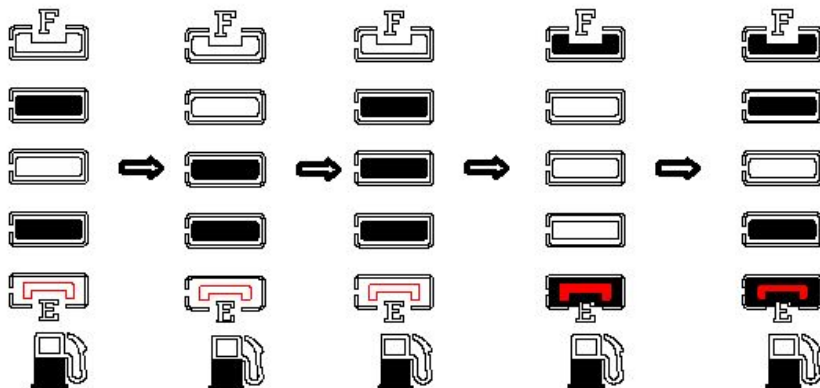

## Uszkodzona opona

Naprawa przebitej opony lub demontaż kół wymaga specjalnych narzędzi i wiedzy. Sugerujemy, aby tego rodzaju konserwację przeprowadzić w serwisie KOVE.

Jeśli sam przeprowadziłeś naprawę awaryjną opony, koniecznie udaj się do KOVE na przegląd pojazdu lub wymianę opon.

### **Naprawy awaryjne mogą być wykonywane przy użyciu zestawu do naprawy opon.**

Jeśli twoja opona jest lekko przebita, możesz użyć zestawu do naprawy opon bezdętkowych do awaryjnej naprawy i postępować zgodnie z instrukcjami podanymi w zestawie.

Jazda motocyklem z załataną oponą jest niebezpieczna i powinna odbywać się z prędkością nie przekraczającą 50 km/h.

Jak najszybciej, zgłoś się do serwisu KOVE w celu wymiany opony.

### **Uwaga**

Jazda motocyklem, z oponą załataną za pomocą zestawu naprawczego jest niebezpieczna. Jeśli tymczasowe naprawy się nie powiedą, może dojść do wypadku, powodując poważne obrażenia lub śmierć. Jeśli musisz poruszać się takim motocyklem, prowadź powoli i ostrożnie. Nie przekraczaj prędkości 50 km/h, aż opona zostanie wymieniona.

## Demontaż koła

Jeśli potrzebujesz zdjąć koło, aby naprawić przebiecie, postępuj zgodnie z tymi krokami. Podczas zdejmowania i montażu koła, uważaj, aby nie uszkodzić czujnika prędkości koła ani pierścienia zębatego ABS.

### I Demontaż przedniego koła

1. Stabilnie podeprzyj motocykl za pomocą podnośnika lub podpórki serwisowej i podnieś przednie koło nad ziemię.
2. Zdejmij przednią osłonę
3. Zdejmij zaciski hamulcowe z lewej i prawej strony.
  - ▶ Zabezpiecz zespół zacisków hamulcowych, aby nie wisały na przewodzie hamulcowym. Nie kręć przewodem hamulcowym.
  - ▶ Unikaj dostawania oleju smarowego, oleju lub brudu na tarczę hamulcową.
  - ▶ Gdy zaciski hamulcowe są zdjęte, nie naciskaj dźwigni hamulca.
  - ▶ Należy zachować ostrożność, aby podczas demontażu nie zarysować koła za pomocą zacisków hamulcowych.

4. Poluzuj śruby blokujące osi i przednią oś.
5. Wyjmij przednią oś i przednie koło.

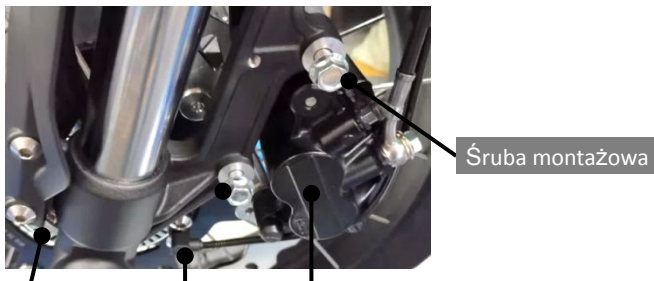
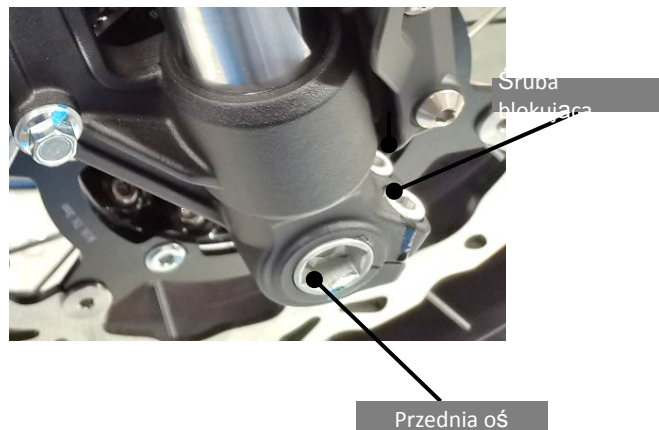

koło zębate ABS

Czujnik prędkości

Zaciski hamulcowe

## Montaż koła

1. Umieść przednie koło w osi montażu, tarcze hamulcową wsuń w zacisk między klockami hamulcowymi.

2. Przeprowadź oś przednią od prawej strony i dokręć w gwint amortyzatora. Moment dokręcenia: 70 N·m

3. Zamontuj zaciski hamulcowe i dokręć śruby.

Moment dokręcenia: 22 N·m

►Należy zachować ostrożność, aby podczas montażu zacisków hamulcowych nie zarysować kół.

►Podczas instalacji zacisków hamulcowych użyj nowych śrub montażowych.

4. Zamontuj przednią osłonę (dłuższy koniec montowany z tyłu).

Moment dokręcenia: 8 N·m

### Uwaga

Kiedy koła lub zaciski są na swoim miejscu, ostrożnie umieść tarcze hamulcowe między tarczami hamulcowymi, aby zapobiec ich przecięciu.

5. Połóż przednie koło na podłodze.

6. Kilka razy naciśnij dźwignię hamulca. Następnie kilka razy potrząśnij widelcem w górę i w dół.

7. Dokręć śruby blokujące wałki kół.

Moment dokręcenia: 22 N·m

8. Podnieś ponownie przednie koło nad ziemią i sprawdź, czy koło obraca się płynnie po zwolnieniu dźwigni hamulca.

Jeśli nie używasz klucza dynamometrycznego podczas instalacji, należy sprawdzić motocykl po naprawie w serwisie KOVE.

Niewłaściwy montaż spowoduje niską wydajność hamowania.

## I Koło tylne

### Demontaż

1. Zaparkuj motocykl na twardej i płaskiej powierzchni
  2. stabilnie podeprzyj motocykl za pomocą podnośnika lub podpórki serwisowej i podnieś tylne koło nad ziemię.
  3. Zdejmij tłumik końcowy.
  4. Zdejmij stalowy klips z prawej strony osi tylnej.
  5. Zdejmij nakrętkę blokującą z prawej strony osi tylnej.
  6. Usuń uszczelkę i stożkową tuleję.
- Zdejmij koło tylne.

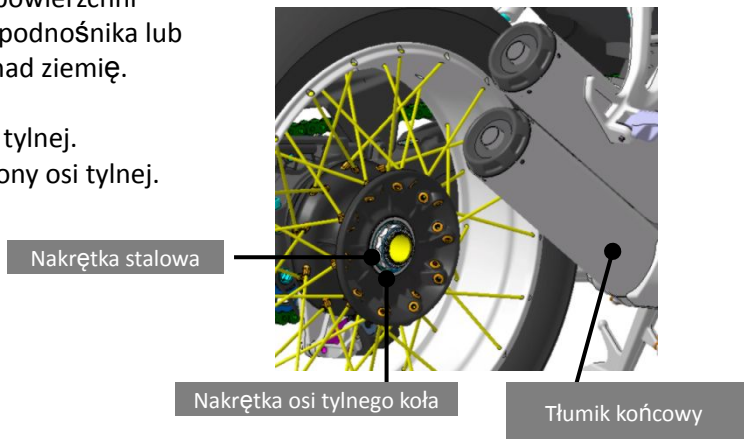

## Montaż

1. Zainstaluj koło tylne w odwrotnej kolejności, niż podczas demontażu.

► Uważaj, aby zaciski hamulcowe nie zarysowały kół podczas montażu.

### Uwaga

Podczas instalacji kół lub zacisków na swoim miejscu, ostrożnie umieść tarcze hamulcowe między tarczami hamulcowymi, aby zapobiec zarysowaniom.

2. Równomiernie nałóż smar na igiełkowe łożyska wału tylnego koła.

3. Wyrównaj otwór tylnego koła do wypustki na wałku tylnej osi i wsuń je w otwór.

4. Włóż stożkową tuleję i uszczelkę (stronę styku uszczelki stożkowej równomiernie posmaruj smarem).

5. Dokręć nakrętkę osi tylnej.

Moment dokręcenia: 168 N·m

6. Zamontuj stalowy klips.

7. Zamontuj tylny segment tłumika.

Moment dokręcenia: 22 N·m

Koło powinno obracać się swobodnie.



Jeśli nie używasz klucza dynamometrycznego podczas instalacji, należy sprawdzić motocykl po naprawie w serwisie KOVE.

Niewłaściwy montaż spowoduje niską wydajność hamowania.



### Wyczerpany akumulator

Użyj ładowarki akumulatora motocyklowego do naładowania akumulatora. Wyjmij akumulator z motocykla przed jego naładowaniem.

Nie ładuj akumulatora motocyklowego ładowarką samochodową, ponieważ może to spowodować przegrzanie akumulatora motocyklowego i spowodować trwałe uszkodzenie.

Jeśli po naładowaniu akumulator nie został przywrócony do sprawności, należy skontaktować się z serwisem KOVE w celu uzyskania profesjonalnej pomocy.

#### Uwaga

Nie zaleca się stosowania akumulatora samochodowego, ponieważ może to uszkodzić układ elektryczny twojego motocykla.

### Przepalony bezpiecznik

Przed wymianą bezpieczników przeczytaj uważnie rozdział "Sprawdzenie i wymiana bezpieczników".

#### ! Bezpiecznik w skrzynce bezpieczników

1. Zdejmij siedzisko.
2. Zdejmij pokrywę skrzynki bezpieczników.
3. Wyciągnij bezpiecznik i sprawdź, czy jest spalony. Jeśli jest spalony, koniecznie zastąp go zapasowym bezpiecznikiem o takiej samej specyfikacji.
4. Załóż pokrywę skrzynki bezpieczników.
5. Załóż siedzisko.



# Pozostałe informacje

<b>Kluczyk</b>	<b>66</b>
<b>Instrumenty (przełączniki), kontrolki i inne funkcje</b>	<b>67</b>
<b>Konserwacja motocykla</b>	<b>68</b>
<b>Przechowywanie motocykla</b>	<b>71</b>
<b>Transport motocykla</b>	<b>71</b>
<b>Środowisko</b>	<b>72</b>
<b>Numer ramy</b>	<b>73</b>
<b>Tabliczka znamionowa</b>	<b>73</b>
<b>Katalizator</b>	<b>74</b>

# Kluczyk

## Klucz zapłonu

Motocykl wyposażony jest w dwa klucze zapłonu, które służą do uruchomienia silnika.

- Nie zginaj klucza ani nie narażaj go na nadmierne naprężenie.
- Unikaj długotrwałego wystawiania na działanie promieni słonecznych lub wysokich temperatur.
- Nie szlifuj, nie wierć ani nie zmieniaj kształtu klucza w żaden sposób.

Iw przypadku utraty jednego klucza należy zachować szczególną ostrożność, by nie utracić drugiego i niezwłocznie wykonać kopię zapasową.

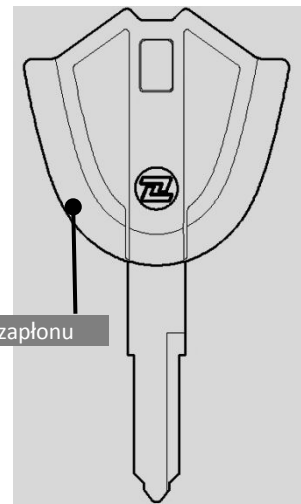

## Instrumenty (przełączniki), kontrolki i inne funkcje

### Włącznik zapłonu

Pozostawienie włącznika zapłonu w pozycji  (on), gdy silnik jest wyłączony, spowoduje rozładowanie akumulatora.  
Nie przekręcaj klucza podczas jazdy.

### Przełącznik wyłączenia silnika

Nie używaj przełącznika wyłączenia silnika, chyba że jest to konieczne. Wykorzystanie go podczas jazdy spowoduje zatrzymanie silnika i będzie niebezpieczne.

Jeśli używasz przełącznika wyłączenia silnika, upewnij się, że klucz zapłonu znajduje się w  zycji (off), w przeciwnym razie spowoduje to rozładowanie akumulatora.

### Licznik, miernik

Licznik: Po przekroczeniu odczytu 999 999,

wyświetlenie zatrzyma się na wartości 999 999.

Miernik: Licznik zostanie wyzerowany, gdy odczyt przekroczy 9999,9.

### System odciążenia zapłonu

W przypadku upadku motocykla, czujnik pochylenia automatycznie odłączy pompę paliwową. Wskaźnik pokaże błąd wtrysku elektrycznego (kod błędu P1098 można odczytać za pomocą urządzenia diagnostycznego).

Aby usunąć błąd należy:

- (1) Ręczne usunięcie kodu błędu: przed włączeniem zapłonu otwórz przepustnicę na min. 50% i przytrzymaj w takim ustawieniu przez min. 3 s; Po uruchomieniu zapłonu i uruchomieniu silnika, lampka błędu gaśnie.
- (2) Automatyczne wyczyszczenie kodu błędu: za pomocą specjalnego sprzętu, kliknij w interfejs odczytu kodu błędu, znajdź kod błędu i kliknij przycisk usuń, aby wyczyścić kod błędu.

## Konserwacja motocykla

Zalecane jest regularne czyszczenie i polerowanie pojazdu. Czyste motocykle ułatwiają wykrywanie potencjalnych usterek.

W szczególności woda morska i sól rozsypywana na drogach mogą przyspieszyć korozję. Dokładnie umyj motocykl po przejechaniu wzdłuż wybrzeża lub po nawierzchni, na której znajdowała się sól drogowa.

### Czyszczenie

Zanim przystąpisz do jakichkolwiek czynności czyszczących, poczekaj aż silnik, tłumik, hamulce oraz inne nagrzewające się elementy ostygną.

1. Dokładnie opłucz motocykl myjką niskociśnieniową, aby usunąć powierzchniowe zabrudzenia.

2. Jeśli to konieczne, użyj gąbki lub ręcznika namoczonego w uniwersalnym lub dedykowanym środku czyszczącym, aby usunąć zabrudzenia.

Dokładnie opłucz motocykl wodą i osusz czystą miękką szmatką.

4. Po osuszeniu motocykla, nasmaruj ruchome części.

►Upewnij się, że smar nie rozbryzguje się na hamulce ani opony.

Wydajność hamowania zanieczyszczonych olejem tarcz hamulcowych, bębnow hamulcowych i klocków hamulcowych znacznie się zmniejszy, co może prowadzić do wypadków.

5. Po umyciu i osuszeniu motocykla, natychmiast nasmaruj napęd łańcucha

6. Woskowanie może zapobiec korozji.

►Unikaj produktów zawierających silne detergenty lub rozpuszczalniki chemiczne. Te substancje mogą uszkodzić metalowe, malowane i plastikowe części motocykla.

Nie nakładaj wosku na opony i hamulce.

►Jeśli twój motocykl ma matowe wykończenie, nie nakładaj wosku na te matowe powierzchnie.

## I Środki ostrożności podczas czyszczenia

Podczas czyszczenia stosuj się do następujących wytycznych:

- Nie używaj myjki ciśnieniowej:

Myjka ciśnieniowa może uszkodzić ruchome części oraz elementy elektryczne nieodwracalnie.

Woda może przedostać się do przepustnicy i/lub filtra powietrza

- Nie spłukuj tłumika bezpośrednio wodą:

Wprowadzenie wody do tłumika może spowodować trudności w uruchamianiu i rdzewienie tłumika.

- Wysusz hamulec:

Woda może wpłynąć na wydajność hamowania. Po czyszczeniu używaj hamulca przerywanie przy niskich prędkościach, aby pomóc w wysuszeniu.

- Nie spłukuj przestrzeni pod siedzeniem wodą:

Wprowadzenie wody do wnętrza siedzenia może uszkodzić dokumenty i inne przedmioty.

- Nie spłukuj filtra powietrza bezpośrednio wodą:

Silnik może nie uruchomić się, jeśli filtr powietrza zostanie zalany wodą.

- Nie kieruj strumienia wody bezpośrednio na reflektor

Wewnętrzna soczewka reflektora może tymczasowo zaparować po czyszczeniu lub podczas jazdy w deszczu. Nie wpłynie to na funkcjonowanie reflektora. Jeśli jednak zauważysz dużą ilość wody lub lodu zgromadzoną w soczewce, skorzystaj z usług serwisu KOVE.

- Nie nakładaj wosku ani nie poleruj matowego wykończenia:

Czyść matowe wykończenie przy użyciu miękkiej szmatki lub gąbki, obficie nawilżonej wodą i łagodnego detergentu. Wysusz czystą miękką szmatką.

## Elementy aluminiowe

Aluminium może ulec korozji w kontakcie z brudem, błotem lub solą drogową. Regularnie czyść części aluminiowe i postępuj zgodnie z poniższymi wytycznymi, aby zapobiec zarysowaniom:

- Nie używaj twardej szczotki, drucianej kulki ani innych produktów do czyszczenia wywołujących tarcie.
- Unikaj jazdy po krawężniku, aby uniknąć zadrapań..

## Elementy plastikowe

Postępuj zgodnie z poniższymi wytycznymi, aby zapobiec zarysowaniom i uszkodzeniom:

- Myj delikatnie gąbką i odpowiednią ilością wody
- Czyść rozcieńczonym detergentem i dokładnie spłukuj każdy element wodą, aby usunąć zabrudzenia.
- Unikaj kontaktu z benzyną, płynem hamulcowym lub środkiem do usuwania plam na wskaźnikach, panelach lub reflektorach.

## Kolektor wydechowy i tłumik końcowy

Rura wydechowa i tłumik wykonane są ze stali nierdzewnej i mogą być również zabrudzone błotem lub kurzem.

Użyj zwilżonej gąbki oraz delikatnego płynu, aby usunąć zabrudzenia, a następnie dokładnie spłucz czystą wodą. Osusz elementy zamszową ścierką lub miękkim ręcznikiem. W razie potrzeby, przepalenia można usunąć, a następnie spłukać w ten sam sposób, jak w przypadku usuwania zabrudzeń. Jeśli kolektor wydechowy i tłumik końcowy zostały pomalowane, użyj neutralnego detergentu do czyszczenia powierzchni lakieru. Jeśli nie jesteś pewien, czy elementy były malowane skontaktuj się z firmą KOVE w celu uzyskania specjalistycznego wsparcia.

### Uwaga

Mimo że rura wydechowa jest ze stali nierdzewnej, może ulegać korozji. Gdy zauważysz jakiegokolwiek ślady korozji - usuń je natychmiast.

## Przechowywanie motocykla

Jeśli przechowujesz swój motocykl na zewnątrz, powinieneś rozważyć użycie pokrowca zabezpieczającego

Jeśli motocykl nie będzie eksploatowany przez dłuższy czas, postępuj zgodnie z poniższymi wytycznymi:

- Wyczyść motocykl i nałóż wosk na wszystkie wykończenia lakieru (za wyjątkiem wykończenia matowego). Nałóż olej zapobiegający rdzy na wszystkie chromowane części.
- Nasmaruj łańcuch napędowy.
- Umieść motocykl na stojaku do konserwacji i podłóż podkładki drewniane, aby obydwie opony były jednocześnie uniesione nad ziemią.
- Po deszczu zdejmij osłonę nadwozia i pozostaw motocykl do wyschnięcia.
- Wyjmij akumulator, aby zapobiec jego rozładowaniu.

W pełni naładuj akumulator i umieść go w chłodnym i wentylowanym miejscu.

Jeśli pozostawiasz akumulator na miejscu, odłącz złącze ujemne, aby zapobiec rozładowaniu.

Sprawdź wszystkie elementy na tabeli okresowych prac konserwacyjnych przed ponownym użyciem przechowywanego motocykla.

## Transport motocykla

Jeśli potrzebujesz przewieźć swój motocykl, powinieneś skorzystać z przyczepy motocyklowej lub ciężarówki z platformą lub przyczepy z rampą lub platformą podnoszącą oraz użyć pasów mocujących do motocykla. Nigdy nie próbuj holować motocykla, gdy jego koła są na ziemi.

### Uwaga

Holowanie motocykla może poważnie uszkodzić skrzynię biegów.



## Ochrona Środowiska

Posiadanie i prowadzenie motocykla to wielka przyjemność, ale musisz wypełniać swoje obowiązki wobec ochrony środowiska.

### Wybieraj odpowiednie detergenty

Używaj biodegradowalnych środków do usuwania plam podczas mycia motocykla. Unikaj sprayów zawierających chlorofluorowęglowodory (CFC), które mogą uszkadzać warstwę ozonową chroniącą atmosferę.

### Recykling odpadów

Przechowuj olej i inne toksyczne odpady w zatwierdzonych pojemnikach i dostarcz je do centrum recyklingu. Skontaktuj się z lokalnym lub krajowym biurem spraw publicznych lub usług środowiskowych, aby znaleźć centrum recyklingu w swojej okolicy i uzyskać instrukcje dotyczące utylizacji odpadów nienadających się do recyklingu. Nie wylewaj zużytego oleju silnikowego do pojemników na śmieci ani do odpływów, ani na ziemię. Zużyty olej, benzyna, chłodziwo i rozpuszczalniki do czyszczenia zawierają substancje toksyczne, które mogą szkodzić pracownikom sprzątającym, zanieczyszczać wodę pitną, jeziora, rzeki i morza

## Numer ramy

Numer ramy i numer silnika są unikalne i służą do identyfikacji twojego motocykla. Są one potrzebne podczas rejestracji motocykla. Mogą być również wymagane przy zamawianiu części zamiennych.

Prosimy zapisz te numery i przechowuj je w bezpiecznym miejscu.

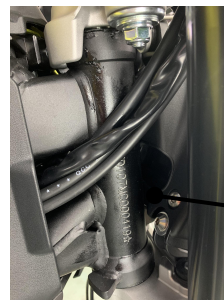

Numer ramy

## Tabliczka znamionowa

Tabliczka znamionowa jest umieszczona na lewej stronie ramy.



Numer silnika



Tabliczka znamionowa

## Katalizator

Ten motocykl jest wyposażony w trójskładnikowy katalizator. Katalizator zawiera cenne metale, które działają jako katalizatory reakcji chemicznych przy wysokiej temperaturze, przekształcając wycieki węglowodorów (HC), tlenek węgla (CO) i tlenki azotu (NOx) w spalinach w regulowaną mieszankę.

Wadliwe katalizatory mogą zanieczyszczać powietrze i obniżyć wydajność silnika. Zawsze używaj oryginalnych komponentów KOVE podczas ich wymiany.

Postępuj zgodnie z tymi wytycznymi, aby chronić katalizatory motocykla:

- Używaj tylko benzyny bezołowiowej. Benzyna z ołowiem może uszkodzić katalizatory.
- Zachowaj silnik w dobrym stanie technicznym.
- Jeśli silnik nie uruchamia się, występują w nim wybuchy wylotowe, zatrzymuje się lub działa niewłaściwie, należy natychmiast przerwać jazdę, wyłączyć silnik i skontaktować się z serwisem motocykla KOVE.

## Parametry techniczne

Model	ZF500	Typ silnika	Z267MR
Długość całkowita	2110mm	Średnica cylindra X skok tłoka	67X66.8mm
Szerokość całkowita	895mm	Stopień sprężania	10.7:1
Wysokość całkowita	1145mm	Moc maksymalna	31.5±5% kW/8500±1.5%(r/min)
Rozstaw osi	1440mm	Maksymalny moment obrotowy	40.5±5% N • m/7000±1.5%(r/min)
Rozstaw kół	/	Obroty jałowe	1500±100 (r/min)
Waga na mokro	194kg	Pojemność silnika	471 mL
Ładowność	150Kg	Świeca zapłonowa	CPR8EA-9 (NGK)
Rozmiar opony przedniej	110/80 R18	Przerwa w świecy zapłonowej	0.8-0.9mm
	110/80 R19		
Rozmiar opony tylnej	160/60 R17	Luz zaworowy	Ssące: 0.16± 0.03mm
	150/70 R17		
Maksymalna prędkość	170km/h		Wydechowe: 0.27± 0.03mm

<b>Model</b>	<b>ZF500</b>	<b>Model</b>	<b>ZF500</b>
Pojemność zbiornika oleju	2.7L	Główny bezpiecznik	30A
Pojemność baku paliwa	18L	Reflektor główny	LED
Przełożenie przekładni głównej	2.029	Reflektor przedni	LED
Pierwszy bieg	3.285	Światło tylne hamulcowe	LED
Drugi bieg	2.105	Kierunkowskaz przedni	LED
Trzeci bieg	1.600	Kierunkowskaz tylny	LED
Czwarty bieg	1.300	Wyświetlacz biegów	LCD
Piąty bieg	1.150	Oświetlenie tablicy rejestracyjnej	LED
Szósty bieg	1.043	Wskaźniki kierunkowskazu	LED
Przełożenie końcowe	15:42	Wyświetlacz - zestaw wskaźników	LCD
Akumulator	12V 8.6Ah	Zapłon	ECU

## Parametry dokręcenia

Rodzaj łączenia	Moment dokręcenia	Rodzaj łączenia	Moment dokręcenia
5mm śruby i nakrętki	5.2	5mm śruba	4.2
6mm śruby i nakrętki	10	6mm śruba	9
8mm śruby i nakrętki	22	6mm śruba kołnierkowa (8mm mały kołnierz)	10
10mm śruby i nakrętki	34	6mm śruba kołnierkowa (8mm duży kołnierz)	12
12mm śruby i nakrętki	54	6mm śruba kołnierkowa(10mm) i nakrętki	12
		8mm śruby i nakrętki kołnierkowe	27
		10mm śruby i nakrętki kołnierkowe	39

### Uwaga

Oprócz momentu obrotowego określonego dla poszczególnych elementów, przyjęte są standardowe wartości momentu obrotowego podane w powyższej tabeli.

## Momenty dokręcenia poszczególnych elementów

Przedmiot	Rozmiar gwintu (mm)	Moment dokręcenia (N.m)	Uwagi
Śruba łącząca dźwignię hamulca uchwyt dźwigni hamulca	M8	22	
Nakrętka śruby tylnego amortyzatora	M10	60	
Śruby mocujące tylnych amortyzatorów	M10	60	
Nakrętka łożyska główki ramy	M10	60	
Tylne śruby mocujące silnik	M10	60	
Śruba przewodu światła tablicy rejestracyjnej	ST3. 5	0.8	
Śruba łącząca tylne mocowanie błotnika z tylną osłoną	ST4. 2	1	
Dolna osłona zbiornika oleju oraz samogwintująca śruba dolnej osłony zbiornika oleju	ST4. 2	1	
Śruba łącząca filtr powietrza z korpusem przepustnicy	M5	4	
Śruba łącząca obudowę reflektora i obudowę reflektora	M5	4	
Śruba oświetlenia tablicy rejestracyjnej	M5	4	
Śruba mocująca tylną lampę z ramą	M5	4	
Śruba osłony zegara	M5	4	
Śruba łącząca pakiet wysokiego napięcia i ramę	M5	4	
Śruba łącząca przedni koniec błotnika tylnej części z ramą	M6	8	
Śruba łącząca środek przedniego błotnika tylnej części z ramą	M6	8	
Śruba łącząca osłonę łańcucha z wahaczem	M6	8	
Śruba czujnika prędkości koła tylnego	M6	8	
Śruba czujnika prędkości koła przedniego	M6	8	
Śruba łącząca osłonę silnika i wspornik	M6	8	
Śruba łącząca wspornik światła	M6	8	
Śruba łącząca osłonę łańcucha	M6	6	
Śruba łącząca dolną osłonę zbiornika paliwa	M5	4	
Śruba łącząca tylną osłonę reflektora z reflektorem	M5	4	

Przedmiot	Rozmiar gwintu (mm)	Moment dokręcenia (N. m)	Uwagi
Śruba złącza diagnostycznego	M5	4	
Śruba oświetlenia tablicy rejestracyjnej	M4	1	Loctite®222
Śruba osłony łańcucha	M6	6	
Śruby koła zębatego zbiorczego i tarcz hamulcowych	M6	8	Loctite®222
Śruba rozdzielacza przewodów hamulcowych	M6	8	
Śruby kierunkowskazów przednich i tylnych	M6	6	
Śruba łącząca manetkę gazu i kierownicę	M5	1	
Śruby reflektora przedniego	M5	4	
Śruby mostków kierownicy	M8	22	
Śruby blokujące półek przedniego zawieszenia	M8	22	
Śruby mocujące podnóżki pasażera	M8	22	
Śruba sprężyny powrotnej hamulca tylnego	M6	8	
Śruba tylnej osłony błotnika	M6	8	
Śruby i nakrętki blokujące koło ekscentryczne	M12	45	
Śruby mocujące zbiornik paliwa z ramą	M8	22	
Śruba łącząca uchwyt tylnego małego błotnika z wahaczem	M8	22	
Śruba zabezpieczająca oś koła przedniego	M8	22	Loctite®222
Śruby przednich tarcz hamulcowych	M8	30	Loctite®222
Śruby zawieszenia przedniego	M5	8	
Śruba mocująca błotnika przedniego	M6	8	
Dolne śruby amortyzatora tylnego	M6	8	
Śruba osłony łańcucha z wahaczem	M6	8	
Śruba osłony zębatki	M6	8	
Śruby osłony ogona	M6	8	
Śruba pokrywy stacyjki	M6	8	
Śruba dolnej osłony zbiornika paliwa	M6	8	
Śruby osłon bocznych	M6	8	



Przedmiot	Rozmiar gwintu (mm)	Moment dokręcenia (N.m)	Uwagi
Śruby osłon zbiornika paliwa	M6	8	
Śruba tylnego błotnika	M6	8	
Nakrętka dźwigni zmiany biegów	M6	5	
Śruba reflektora przedniego	M6	8	
Śruba łącząca hak wiązki elektrycznej i górną półkę przedniego zawieszenia	M5	6	
Śruby przedniej sekcji błotnika tylnego	M5	6	
Śruby sterownika ECU	M5	6	
Śruby przednie zbiornika paliwa	M6	8	
Śruby łączące dolną osłonę zbiornika paliwa z ramą	M6	8	
Śruby tylne zbiornika paliwa	M6	8	
Śruba łącząca dźwignię zmiany biegów z uchwytem dźwigni	M6	10	Loctite®243
Śruba łącząca dźwignię zmiany biegów z ciągnem	M6	10	Loctite®243
Śruba łącząca dźwignię hamulca z uchwytem dźwigni	M6	10	Loctite®243
Śruba mechanizmu odcięcia zapłonu	M6	8	
Śruba obudowy filtra powietrza	M6	8	
Śruby osłony silnika	M6	12	
Śruby regulatora napięcia	M6	8	
Śruba modulatora ABS	M6	8	
Śruby przednich zacisków hamulcowych	M8	22	Loctite®243
Śruba dźwigni zmiany biegów	M8	22	Loctite®243
Śruba dźwigni hamulca	M8	22	Loctite®243
Śruba klaksonu	M6	12	
Śruba przedniego błotnika	M6	12	
Śruba pompy hamulcowej tylnej	M6	12	Loctite®222
Śruba zbiornika płynu tylnego hamulca	M6	8	
Śruba tylnej tarczy hamulcowej	M7	15	Loctite®222
Nakrętka przewodu hamulcowego	M8	25	
Śruba przewodu hamulcowego	M10	24	

Przedmiot	Rozmiar gwintu (mm)	Moment dokręcenia (N.m)	Uwagi
Śruba łącząca kanapę z ramą	M6	12	
Śruby Schowka na akumulator	M6	8	
Śruba uchwytu wiązki przewodów silnika	M6	12	
Śruba uchwytu przedniego przewodu hamulcowego	M6	12	
Śruba zbiornika cieczy chłodzącej	M6	6	
Prawa przednia śruba silnika	M10	60	Loctite® 243
Śruba silnika	M10	60	Loctite®243
Lewa przednia śruba silnika	M10	60	Loctite®243
Tylna śruba silnika	M10	60	
Śruba kolektora wydechowego	M8	22	
Śruba tłumika końcowego	M8	22	
Śruby setów kierowcy	M8	22	
Śruba łącząca osłonę ramy i ramę	M8	22	
Górna śruba amortyzatora tylnego	M10	60	
Dolna śruba amortyzatora tylnego	M10	60	
Śruba wahacza	M10	60	
Śruba łącząca trójkątny wahacz z kołyską	M10	60	
Śruba zacisku hamulca tylnego	M8	22	Loctite®243
Śruby stacyjki	M8	22	
Nakrętka zbiornika i pompy oleju	M5	6	
Nakrętka kolektora	M8	22	
Śruba stopki bocznej	M10	1: 10 N-m 2: poluzuj 1/6 obrotu	
Nakrętka blokująca stopki bocznej	M10	22	
Nakrętka osi wahacza tylnego	M38	168	Smar
Śruba uchwytu na tablicę rejestracyjną	M6	6	
Mocowanie przedniego koła	M16	70	
Łożysko główki ramy	M14	85	Smar
Nakrętka koła zębatego zdawczego	M10	45	Loctite®243

